

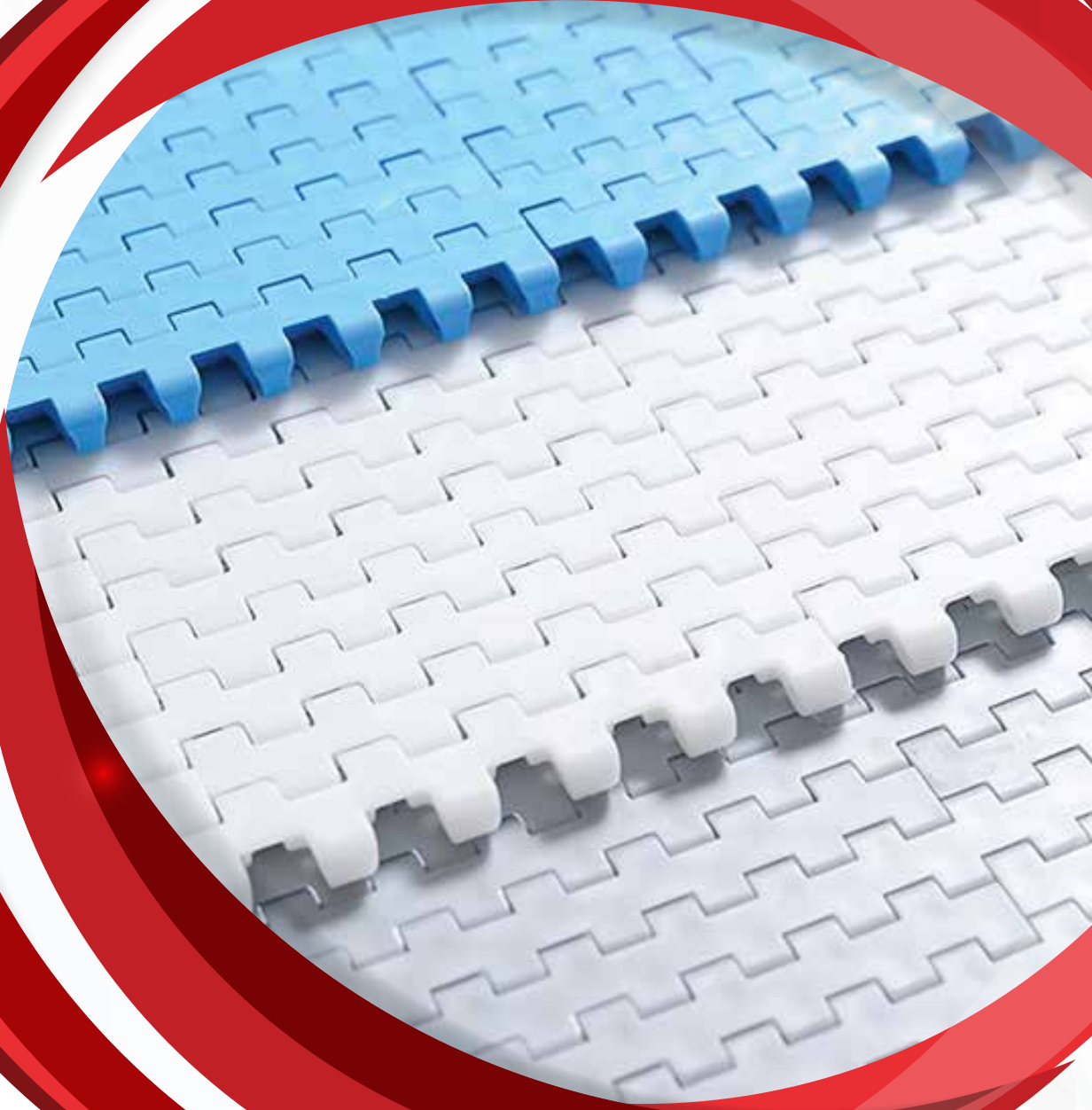

**ÇAĞRI**<sup>®</sup>  
ENDÜSTRİ A.Ş.

**ALHAN**<sup>®</sup>

**HASIR BANTLAR / MODULAR BELTS**  
**HASIR BANT KASNAK VE DİŞLİLER / WHEELS AND SPROCKETS**



**SYF E01-E09**

**SPİRAL DÖNÜŞLÜ HASIR BANTLAR**



**SYF E10-E14**

**A12,7 MM. HASIR BANT**



**SYF E15-E38**

**A25 MM. HASIR BANT**



**SYF E39-E44**

**A25 MM. KOLAY TEMİZLENEBİLİR HASIR BANT**



**SYF E45-E48**

**A27 MM. HASIR BANT**



**SYF E49-E62**

**A38 MM. HASIR BANT**



**SYF E63-E74**

**A50 MM. KOLAY TEMİZLENEBİLİR HASIR BANT**



**SYF E75-E88**

**A50 MM. HASIR BANT**



**SYF E89-E95**

**A50 MM. MAKARALI BİLYALI HASIR BANT (SORTER)**



**940- 25,4 SİRAL DÖNÜŞLÜ HASIR MODÜLER BANT**

**AKSESUARLAR**

948 - GÖTÜRÜCÜ BANT / SAYFA : E03

**DİŞLİ**

380 - SİRAL DÖNÜŞLÜ BANT DİŞLİSİ / SAYFA : E04

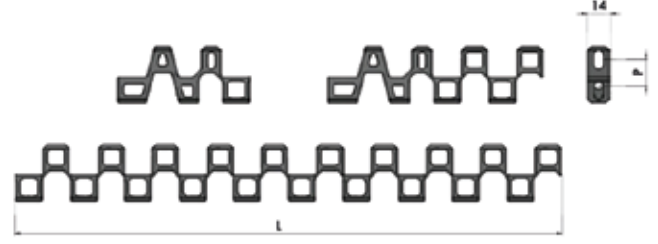

Renk Colour (2*)		PP	POM
Beyaz/White		Beyaz/White	Beyaz/White
Taşıyacağı Yük Strength max (Kg / m)	Doğrusal Straight	1700	2500
	Dönüş Curve	150	210
Sıcaklık Temperature (°C)		+1 +105	-46 +93
Açıklan Open Surface		50%	50 %
Adım Pitch (mm) P		25,4	25,4
Ağırlık Weight (Kg / m2)		5,2	7,5
Dişli'den Olan Uzaklık Distances between the sprockets Z12		54,6 mm	54,6 mm
Stok Kod (Stock Code)		940 B01 K..	940 B02 K..
	br	m2	m2

Stok Kod (Stock Code)	Bant Geniřliđi (Belt Width L mm)	Dönüş Oranı (Return Rate)	Dönüş İç Yarı Çapı Oranı (Return the Internal Radius Ratio)	Dönüş Dış Yarı Çapı Oranı (Return the External Radius Ratio)
940 B01 K01	173	1,85	320	493
940 B01 K..	207	1,85	383	590
940 B01 K..	239	1,90	454	693
940 B01 K..	273	1,90	519	792
940 B01 K..	306	1,90	581	887
940 B01 K..	340	1,90	635	969
940 B01 K..	371	2,00	742	1113
940 B01 K..	405	2,00	810	1215
940 B01 K..	437	2,00	874	1311
940 B01 K..	471	2,00	942	1413
940 B01 K..	504	2,05	1033	1537
940 B01 K..	538	2,05	1103	1641
940 B01 K..	570	2,05	1169	1739
940 B01 K..	603	2,10	1266	1869
940 B01 K..	636	2,10	1336	1972
940 B01 K..	669	2,10	1405	2074
940 B01 K..	702	2,10	1474	2176
940 B01 K..	735	2,10	1544	2279
940 B01 K..	769	2,15	1653	2422
940 B01 K..	802	2,15	1724	2526
940 B01 K..	862	2,15	1853	2715
940 B01 K..	900	2,20	1980	2880
940 B01 K..	933	2,20	2053	2986
940 B01 K..	1000	2,20	2200	3200
940 B01 K..	1032	2,30	2374	3406
940 B01 K..	1065	2,30	2450	3515
940 B01 K..	1098	2,30	2525	3623
940 B01 K..	1131	2,30	2601	3732

Hatve	25.4mm
Bant Kalınlığı	14mm
Açıklık Oranı (%)	Açık yüzey (%50)
Bakla Geniřliđi	Sađ 80,130 mm / orta 130,390mm / sol 80,130mm (bant geniřliđi ařađıdadır)
Geniřlik ölçüleme	33-34 mm
Renk	beyaz mavi gri (standart malzeme için)
Temizlenebilirlik	Orta (FDA gıdaya uygunluk)
PIM Çapı	4,6 mm
Götürücü	mevcut (Yükseklik: 25 mm)
Yan boşluk uygulaması	mevcut (özel boşluklu ölçülere tabidir)

\*Malzemeye göre genişlik ölçüsü +- tolerans gösterebilir.

**TEKNİK BİLGİ (HASIR BANT)**  
**TECHINICAL INFORMATION (FOR MODULAR BELTS)**

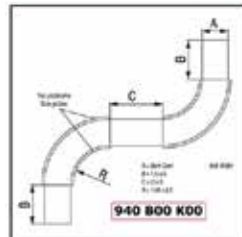

Z18 DİŞLİ UYGULAMASI

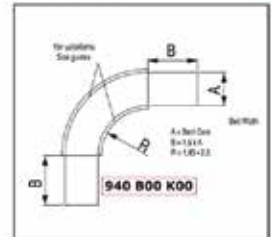
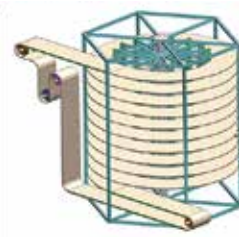

Z18 DİŞLİ UYGULAMASI

## 940- 25,4 DÖNÜŞLÜ HASIR BANT

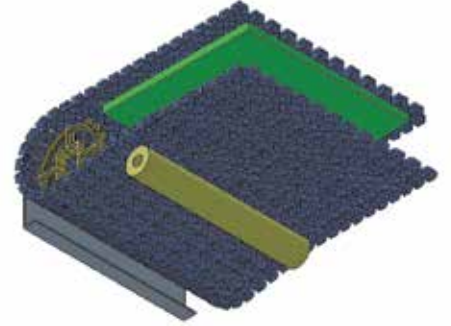
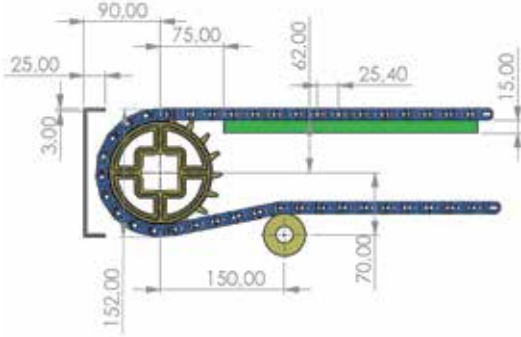

940 Spiral Dönüşlü ALHAN plastik hasır bandın alan açıklığı (yüzeysel) %55'e varan geometrisi ve 25,4 mm hatvesi ile daha dar alanlarda dahi dönüş alabilmesi ile eski PVC, kauçuk, çelik telbant ve rulolu alışılmış tip konveyörler yerine kullanılabilir. Özellikle spiral (burgu) konveyörlerinde tercih sebebi olması uygun dönüş açısı ve kullanım kolaylığını da destekler.

-46 +93 C derecede üretilmiş hali şoklama, dondurma, dinlendirme ve biriktirme amaçlı kullanım sağlar. Soğuk ve sıcak hava rahatça geçerek bandın içinden devir daim yapmasını sağlar. Alhan Plastik modüler hasır bandın kendine has örülmüş baklaları, bölgesel tamirat kabiliyeti sağlar. Diğer geleneksel konveyör bantlarından özellikle uzun hatlarda daha hafif olması nedeniyle aşınmaya dayanımlı ve enerji sarfiyatını azaltan fark yaratır.

### 25.4 mm hatveli (1 inç) dönüşlü (modüler) hasır bandın kullandığı endüstri alanları:

- Gıda Sektörü
- Et Ürünleri Sektörü
- İlaç Sektörü
- İçecek Su ve Süt Sektörü
- Sebze ve Meyve Sektörü
- Konserve Sektörü
- Deniz Ürünleri Sektörü
- Şekerleme Sektörü
- Paketleme Sektörü
- Oluklu Mukavva Sektörü
- Unlu Mamüller
- Otomotiv Sektörü

### HASIR BANT STANDART MALZEME

Polipropilen (PP)	+1	+110
Poliasetal (POM)	-40	+90
Polietylen (PE)	-60	+100

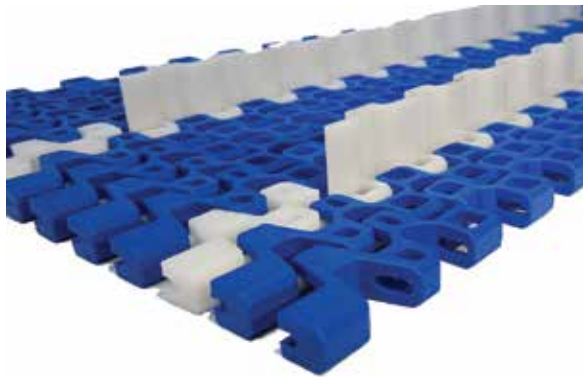

948- 25,4 SİRİAL DÖNÜŞLÜ HASIR (MODÜLER) GÖTÜRÜCÜ BANT

BANT : 940 / Syf. E01

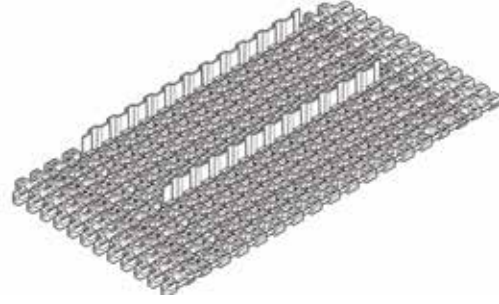
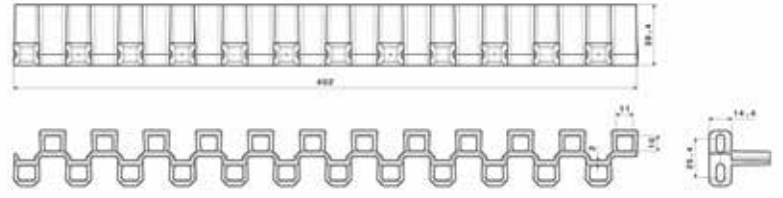
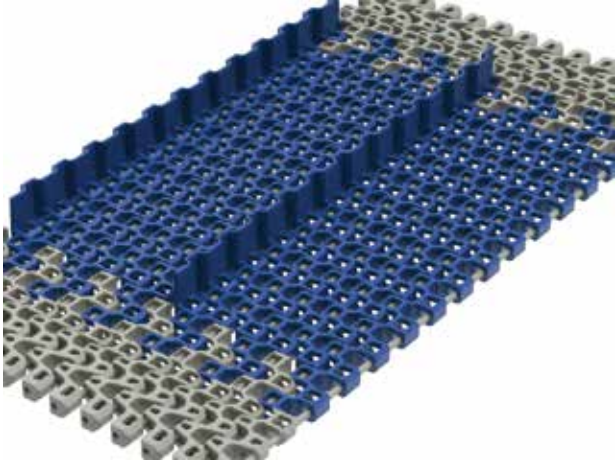

Stok Kod [ Stock Code ]	PIN	Malzeme/Material
948 B01 K01	PP	PP Beyaz/White
948 B02 K01	PA	POM Beyaz/White
948 M01 K01	PP	PP Mavi/Blue
948 M02 K01	PA	POM Mavi/Blue

Hatve	25.4 mm
Götürücü Bant Kalınlığı	14 mm
Götürücü Bakla Geniřliđi	Sađ 80,130 mm/ orta 130/390mm / sol 80,130mm (bant geniřliđi ařađıdadır)
Geniřlik ölçülendirme	33-34 mm
Renk	beyaz mavi (standart malzeme için)
Temizlenebilirlik	Orta (FDA gıdaya uygunluk)
PIM Çapı	4,6 mm
Götürücü	Yükseklik: 25 mm
Yan boşluk uygulaması	Özel boşluklu ölçülere tabidir

**380 SİRAL DÖNÜŞLÜ BANT DIŞLİSİ**

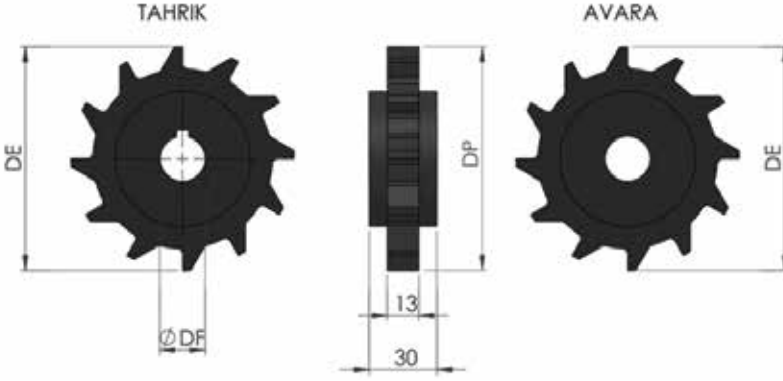

Stok Kod [ Stock Code ]	Z-İmalat Şekli [ Manufacture ]	DE	DP	DF	Kg/m2
380 ABB 112	12-Kalıplı/Molding	98,15	80,15	25	0,071
380 ABB 212	12-Kalıplı/Molding	98,15	80,15	30	0,071
380 ABB 312	12-Talaşlı/Sawdust	98,15	80,15	35	0,121
380 ABB 040	12-Kalıplı/Molding	98,15	80,15	40x40	0,071
380 ABB 115	15-Kalıplı/Molding	122,15	104,15	25	0,082
380 ABB 215	15-Kalıplı/Molding	122,15	104,15	30	0,082
380 ABB 315	15-Talaşlı/Sawdust	122,15	104,15	35	0,227
380 ABB 015	15-Kalıplı/Molding	122,15	104,15	40x40	0,082
380 ABB 118	18-Kalıplı/Molding	146,20	128,20	25	0,125
380 ABB 218	18-Kalıplı/Molding	146,20	128,20	30	0,125
380 ABB 318	18-Talaşlı/Sawdust	146,20	128,20	35	0,241
380 ABB 018	18-Kalıplı/Molding	146,20	128,20	40x40	0,125

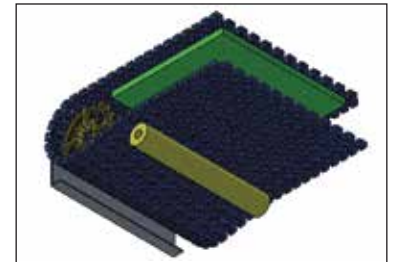
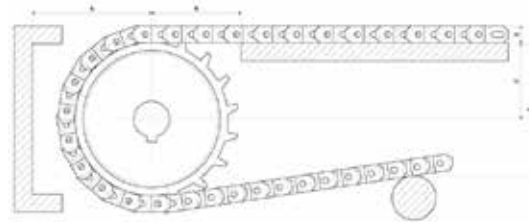
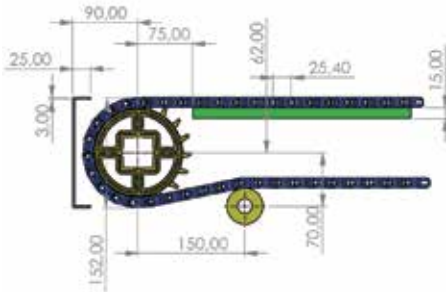

**Z18 DIŞLİ UYGULAMASI**

**942- 25,4 SİRAL DÖNÜŞLÜ HASIR MODÜLER BANT**



390- 25,4 DAR DÖNÜŞLÜ BANT  
DİŞLİSİ / SAYFA : E06

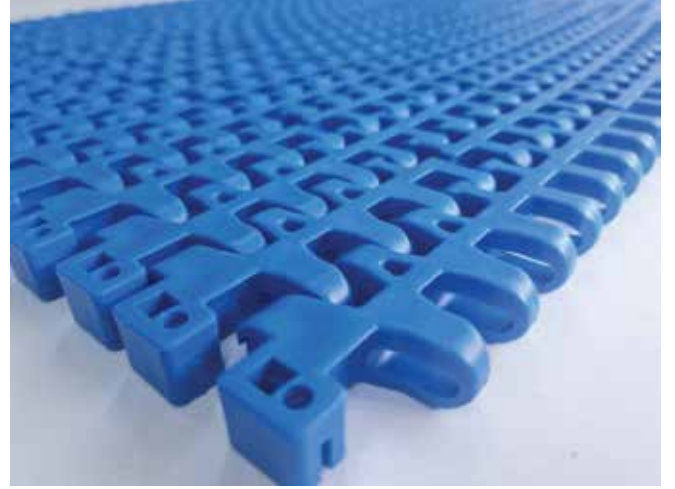
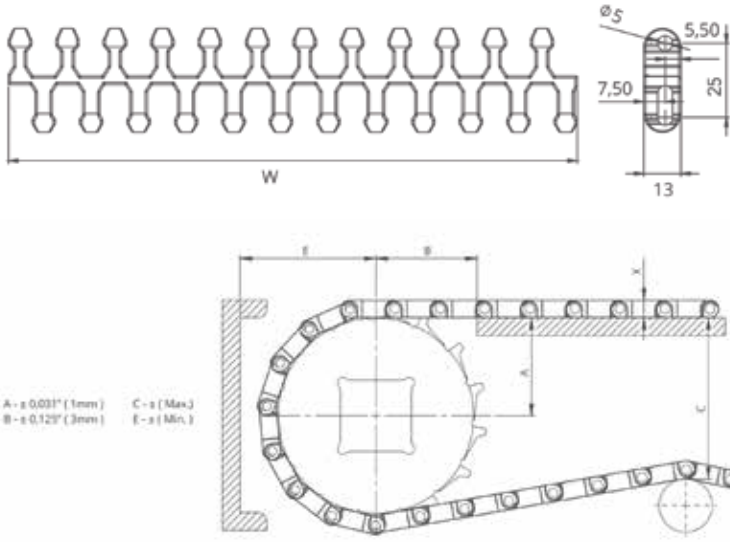

Stok Kod [Stock Code]	P	Renk/Color	Malzeme Material	Açıklık Oranı	Dönüş Oranı	Kg
942 B01 K01	25,4	Beyaz/White (B)	PP	%38	1,4 - 1,6	6
942 B02 K01	25,4	Beyaz/White (B)	POM	%38	1,4 - 1,6	8,5
942 M01 K01	25,4	Mavi/Blue (M)	PP	%38	1,4 - 1,6	6
942 M02 K01	25,4	Mavi/Blue (M)	POM	%38	1,4 - 1,6	8,5

Genişlik
167,0 mm
200,0 mm
250,0 mm
300,0 mm
350,0 mm
400,0 mm
450,0 mm
500,0 mm
550,0 mm
600,0 mm
650,0 mm
700,0 mm
750,0 mm
800,0 mm



Malzeme'ye göre genişlik ölçüsü +/- tolerans gösterebilir.

**DİŞLİ**

390- 25,4 DAR DÖNÜŞLÜ BANT DİŞLİSİ / SAYFA : E06

390- 25,4 DAR DÖNÜŞLÜ BANT DIŞLİSİ (2 PARÇA)



BANT : 942 / Syf. E05

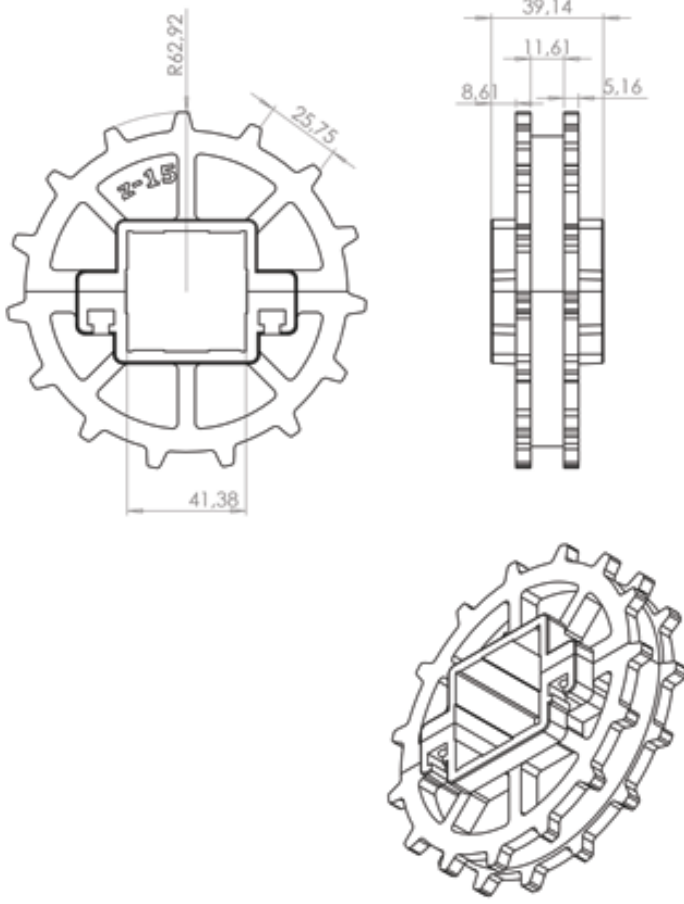

Stok Kod (Stock Code)	Z-İmalat Şekli (Manufacture)	DE	DF
390.İ40.Z15	15-Kalıplı/Molding	Ø125,83	40x40



## 941- 50,8 SİRAL DÖNÜŞLÜ HASIR (MODÜLER) BANT



DİŞLİ : 380 - SİRAL DÖNÜŞLÜ  
BANT DİŞLİSİ / SAYFA : E09

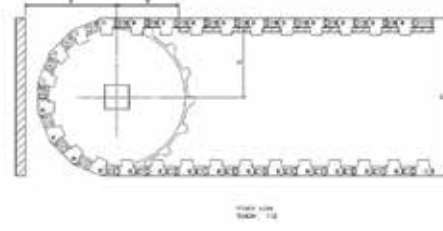
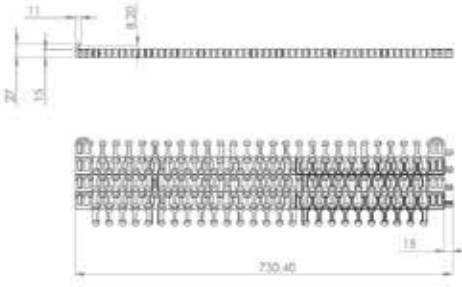

Stok Kod (Stock Code)	Bant Geniřliđi (Belt Width L mm)	Dönüş Oranı (Return Rate)	Dönüş İç Yarı Çapı Oranı (Return the Internal Radius Ratio)	Dönüş Dış Yarı Çapı Oranı (Return the External Radius Ratio)
941 B01 K01	127	1,8	228,6	355,6
941 B01 K..	254	1,8	457,2	711,2
941 B01 K..	381	1,8	685,8	1066,8
941 B01 K..	456	1,8	810	1260
941 B01 K..	508	1,8	914,4	1422,4
941 B01 K..	635	1,8	1143	1778
941 B01 K..	762	1,8	1371,6	2133,6
941 B01 K..	889	1,8	1600,2	2489,2
941 B01 K..	1016	1,8	1828,2	2844,8
941 B01 K..	1143	1,8	2057,4	3200,4
941 B01 K..	1270	1,8	2286	3556

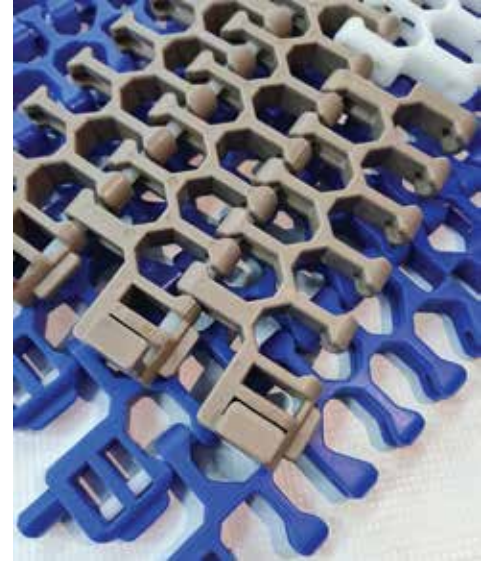

Hatve	50.8 mm
Bant Kalınlığı	15mm
Açıklık Oranı (%)	Açık Yüzey (%50)
Bakla Geniřliđi	Sađ: 287,08 /160,75mm / Orta: 266,07mm Sol: 176/303,08mm (özel bant geniřliđi)
Geniřlik Ölçülendirme	127mm - 254mm - 381mm - 508mm - 635mm - 762mm 889mm - 1016mm - 1143mm - 1270mm
Renk	Beyaz - Mavi - Gri (standart malzeme için)
Temizlenebilirlik	İyi (FDA gıdaya uygunluk)
PIM Çapı	6 mm
Dış Üstü Yarı Çapı	Dışli boyutuna göre deđişmektedir

## 941 SİRİAL DÖNÜŞLÜ HASIR (MODÜLER) BANT

941 Spiral dönüşlü ALHAN plastik hasır bantlar, dönüş çapı olarak 1,8xbant genişliğine sahiptir. 50,8 mm hatvesi ve %50'yi aşkın açıklık alan oranı ile spiral dünyasına yeni bir soluk getirmiştir. Ayrıca actiondrive özelliği ile farklı çalışma statüsüne sahiptir, tambur ortadan dönmeden de spirali döndürebilir. Şoklama, dondurma, dinlendirme ve biriktirme için idealdir.

Spiral konveyörleri ile birlikte, komple IQF ve Freezer sistemlerinde de tercih edilir. Dar alanda kısa paslaşma mantığında, küçük alanlarda uzun mesafe kat edebiliyor olmasıdır.

Makineciilerin ürün bilgi eksikliği sebebiyle, ülkemizde tel bant tüm sorunların çözümü gibi düşünölmektedir.

Tel bantlar metal olmasından dolayı çok ağır, ALHAN Plastik bantlar ise hafiftir. Tel bantlar ağır ve sürtünmeye dayanıklı olmadığı için çabuk aşınırken zaman içerisinde bölgesel tamirata da izin vermediği için maliyetleri artırır. ALHAN Plastik bantlar ise hafif ve sürtünmeye dayanıklı olduğundan kolayca aşınmaz ve yataklama malzemesine zara vermez. Çünkü aşınma tek taraflı bir ilişki olmadığı için paslanmaz tel bantlar çeşitli kimyasallara ve çözeltilere dayanımı sınırlıdır, paslanma olasılığı vardır. Alhan Plastik bantlar ise çeşitli kimyasal ve çözeltilere karşı hidro-karbon yapısı sayesinde dayanır. Tel bantlar çalışırken sorunu hemen belli etmediği için tehlike anında iletimin devam etmesi, tahrik grubunun olası zarar görmesini sebep olur ve zincirin kalıcı bir şekilde uzamasına neden olur. ALHAN Plastik bakla ve hasır bant ise doğası gereği belli bir emniyet katsayına bağlı olarak kopar, SİSTEMİ KORUMAYA ALIR. Sistem en az hasarla durur, bir nevi sigorta işi görür. Sanıldığı gibi aksine tel bantın çekme mukavemeti plastik bakla ve hasır banta göre düşüktür. ALHAN Plastik bakla ve hasır bant kararlı bir malzeme yapısına sahiptir dolayısıyla hemen aşınmaz. Tel bant ağırlığından kaynaklı olarak hareket ederken yüksek enerji harcar. Plastik ürün ise çok hafif ve kaygandır. Dolayısıyla tasarruf odaklı ve bakımcı dostu bir ürün seçimidir.

## 50.8 mm hatveli (2 inç) dönüşlü (modüler) hasır bandın kullandığı endüstri alanları:

- Gıda Sektörü
- Et Ürünleri Sektörü
- İlaç Sektörü
- İçecek Su ve Süt Sektörü
- Sebze ve Meyve Sektörü
- Konserve Sektörü
- Deniz Ürünleri Sektörü
- Şekerleme Sektörü
- Paketleme Sektörü
- Oluklu Mukavva Sektörü
- Unlu Mamüller
- Otomotiv Sektörü

### HASIR BANT STANDART MALZEME

Polipropilen (PP)	+1	+110
Poliasetal (POM)	-40	+90
Polietilen (PE)	-60	+100

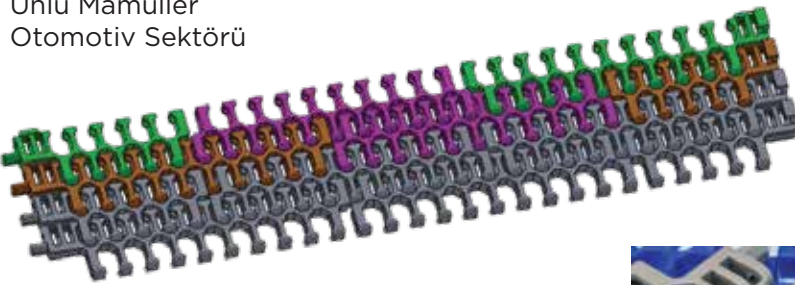

380 SİRİRAL DÖNÜŞLÜ 50.8mm BANT DİŞLİSİ



BANT : 941 / Syf. E07



Stok Kod [ Stock Code ]	Z-İmalat Şekli [ Manufacture ]	DE	DP	DF	Kg/m <sup>2</sup>
380 ABC Z06	6-Talaşlı/Sawdust	104	72	40x40	
380 ABC 006	6-Talaşlı/Sawdust	104	72	Ø25	
380 ABC 106	6-Talaşlı/Sawdust	104	72	Ø30	
380 ABC Z08	8-Talaşlı/Sawdust	135	104	40x40	
380 ABC 008	8-Talaşlı/Sawdust	135	104	Ø25	
380 ABC 108	8-Talaşlı/Sawdust	135	104	Ø30	
380 ABC Z10	10-Talaşlı/Sawdust	166	135	40x40	
380 ABC 010	10-Talaşlı/Sawdust	166	135	Ø25	
380 ABC 110	10-Talaşlı/Sawdust	166	135	Ø30	
380 ABC 116	16-Talaşlı/Sawdust	261	230	40x40	
380 ABC Z11	11-Kalıplı/Molding	173	153	40x40	

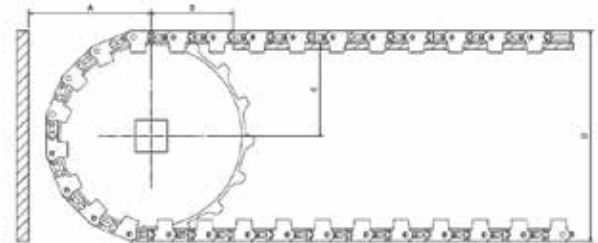
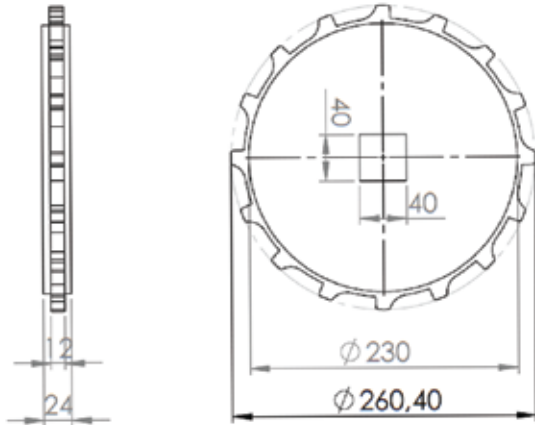

## 945- 12,7 MM. MODÜLER SÜZGEÇLİ HASIR BANT

### AKSESUARLAR

949- 12,7 HASIR TAŞIMA BANT GÖTÜRÜCÜ BANT / SAYFA : E13

### DİŞLİ

388 HASIR BANT DİŞLİSİ / SAYFA : E14



Hatve	12.7 mm
Bant Kalınlığı	9,80 mm
Açıklık Oranı (%)	Açık yüzey (%20)
Bakla Genişliği	254,4mm / 100mm / 50mm (bant genişliği aşağıdadır)
Genişlik ölçülendirme	16-17mm
Renk	Beyaz - Mavi - Gri (standart malzeme için)
Temizlenebilirlik	Orta (FDA gıdaya uygunluk)
PIM Çapı	4mm
Dış üstü yarı çap	

Stok Kod (Stock Code)	P	Malzeme/Material	PIN	Bant Dayanımı Chain Strength (N/m)	Kg / m2	
945 B01 K01	12,7 mm	Polipropilen Polypropylene	PP	10.000	4	m
945 B02 K02	12,7 mm	Poliasetal Polyacetal	PA	12.500	5,5	m

### HASIR BANT STANDART MALZEME

Polipropilen (PP)	+1	+110
Poliasetal (POM)	-40	+90
Polietilen (PE)	-60	+100



## 946- 12,7 MM. HASIR BANT

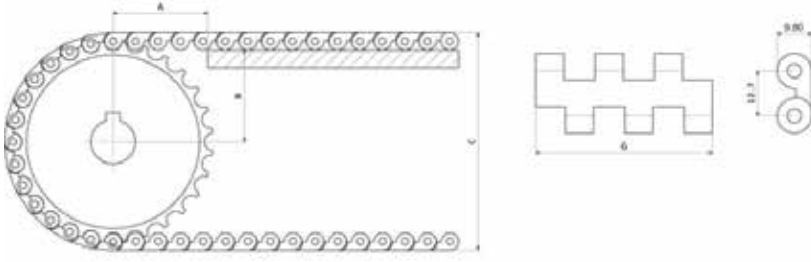

Hatve	12,7 mm
Bant Kalınlığı	9,80 mm
Açıklık Oranı (%)	Kapalı yüzey (%0)
Bakla Geniřliđi	254,4mm / 100mm / 50mm
Geniřlik ölçülendirme	16-17mm
Renk	Beyaz - Mavi - Gri (standart malzeme için)
Temizlenebilirlik	Orta (FDA gıdaya uygunluk)
PIM Çapı	4mm
Diř üstü yarı çap	Diřli boyutuna göre deđiřmektedir

## AKSESUARLAR

949- 12,7 HASIR TAřIMA BANT GÖTÜRÜCÜ BANT / SAYFA : E13

## DIřLI

388 HASIR BANT DIřLİSİ / SAYFA : E14

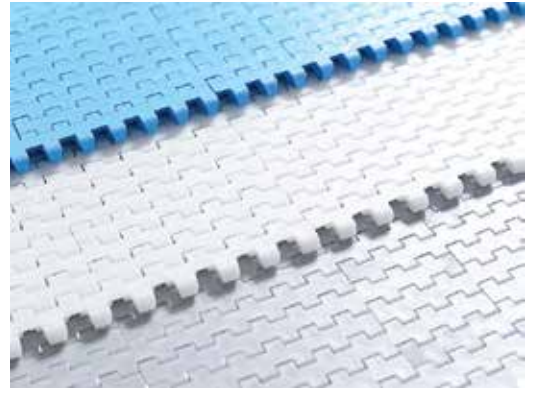

Stok Kod (Stock Code)	P	RM	Malzeme/Material	L	PIN	Bant Dayanımı Chain Strength (N/m)	Kg / m <sup>2</sup>	
946 M01 K01	12,7	-	Polipropilen Polypropylene	254,4	PP	10000	4,5	m
946 M02 K01	12,7	-	Poliasetal Polyacetal	254,4	PA	15000	8,5	m

## HASIR BANT STANDART MALZEME

Polipropilen (PP)	+1	+110
Poliasetal (POM)	-40	+90
Polietilen (PE)	-60	+100

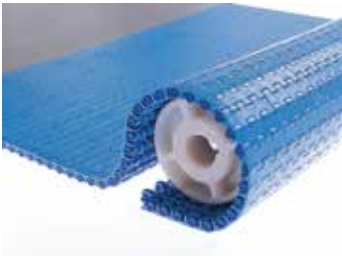
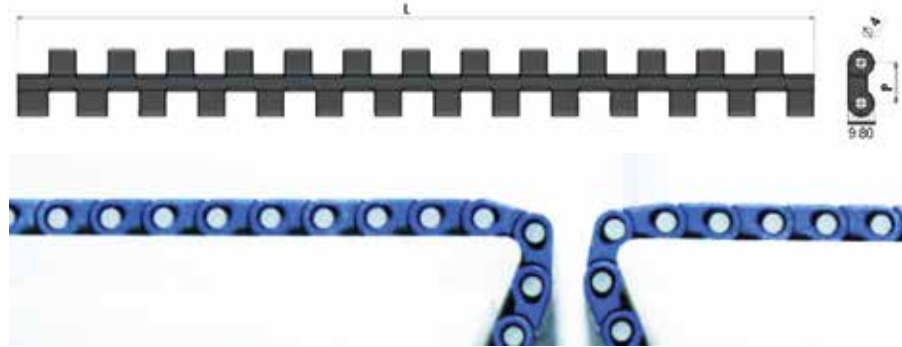

## AKSESUARLAR

949- 12,7 HASIR TAřIMA BANT GÖTÜRÜCÜ BANT / SAYFA : E13

## DIřLI

388 HASIR BANT DIřLİSİ / SAYFA : E14

946 - 12,7 mm ÜSTÜ KAUCUKLU HASIR BANT

 DİŞLİ : 388 / SAYFA : E14



Stok Kod (Stock Code)	P	RM	Malzeme/Material	L	PIN	Bant Dayanımı Chain Strength (N/m)	Kg / m <sup>2</sup>	
946 MS2 K01	12,7	-	Polipropilen Polypropylene	254,4	PP	10000	4,5	m

Hatve	12.7 mm
Bant Kalınlığı	9,80 mm
Açıklık Oranı (%)	Kapalı yüzey (%0)
Bakla Geniřliđi	254,4 mm /100mm/ 50mm (bant geniřliđi ařađıdadır)
Geniřlik ölçülendirme	16-17mm
Renk	Beyaz - Mavi - Gri (standart malzeme için)
Temizlenebilirlik	Orta (FDA gıdaya uygunluk)
PIM Çapı	4mm



#### HASIR BANT STANDART MALZEME

Polipropilen (PP)	+1	+110
Poliasetal (POM)	-40	+90
Polietilen (PE)	-60	+100

## 949- 12,7 HASIR TAŞIMA BANT GÖTÜRÜCÜ BANT

BANT : 945 / Syf. E10  
946 / Syf. E11

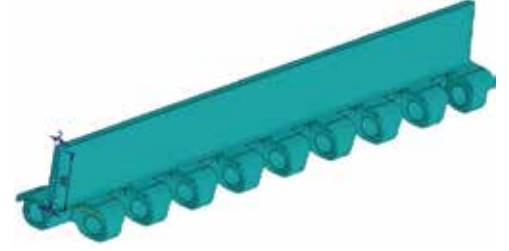
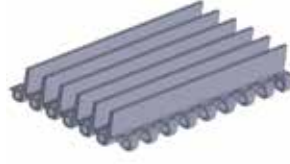
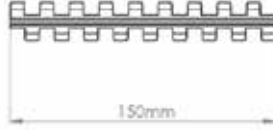
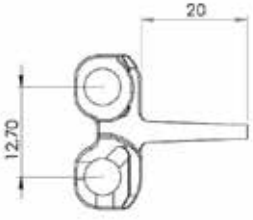

Stok Kod [ Stock Code ]	P	Renk [ Color ]	L	H	Malzeme/Material	PIN	Kg/m2	
949 B01 K01	12,7	Beyaz/White (B)	150	20	Polipropilen Polypropylene	PP	10,400	m
949 B02 K01	12,7	Beyaz/White (B)	150	20	Poliasetal Polyacetal	PA	10,400	m
949 M01 K01	12,7	Mavi/Blue (M)	150	20	Polipropilen Polypropylene	PP	15,120	m
949 M02 K01	12,7	Mavi/Blue (M)	150	20	Poliasetal Polyacetal	PA	15,120	m
949 G01 K01	12,7	Gri/Gray (G)	150	20	Polipropilen Polypropylene	PP	15,120	m
949 G02 K01	12,7	Gri/Gray (G)	150	20	Poliasetal Polyacetal	PA	15,120	m

Hatve	12,7 mm
Bant Kalınlığı	9,80 mm
Açıklık Oranı (%)	Kapalı yüzey (%0)
Bakla Geniřliđi	254,4 mm /100mm/ 50mm
Geniřlik ölçölendirme	mm
Renk	Beyaz - Mavi - Gri (standart malzeme için)
Temizlenebilirlik	Orta (FDA gıdaya uygunluk)
PIM Çapı	4mm
Götürücü	Yükseklik : 20 mm
Yan boşluk uygulaması	Özel boşluklu ölçölere tabidir

Standart Yan Boşluk Ölçöleri	mm	inch
Standart kesimli olarak	33,30	1,31
Standart kesimsiz olarak	50,00	1,97
Standart kesimli olarak	66,66	2,62
Standart kesimli olarak	83,33	3,28
Standart kesimsiz olarak	100,00	3,94

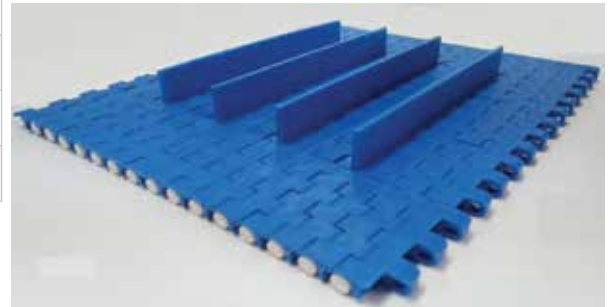

## 388 HASIR BANT DİŞLİSİ



BANT : 945 / Syf. E10  
946 / Syf. E11

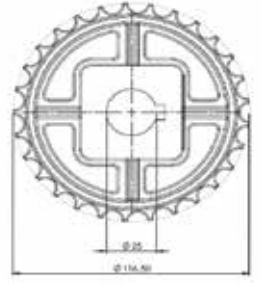
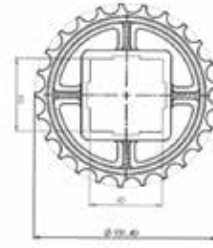

STN Stok Kod [ Stock Code ]	DF	DE	DP	Kalınlık Thicknes	Z-İmalat Şekli [ Manufacture ]	Kg
388 D25 T24	ø25	97,20	87,20	20	24-Kalıplı/Molding	0,2
388 D30 T24	ø30	97,20	87,20	20	24-Kalıplı/Molding	0,2
388 D35 T24	ø35	97,20	87,20	20	24-Talaşlı/Sawdust	0,2
388 D40 T24	40x40	97,20	87,20	20	24-Kalıplı/Molding	0,2
388 D25 T25	ø25	101,40	91,40	20	25-Kalıplı/Molding	0,25
388 D30 T25	ø30	101,40	91,40	20	25-Kalıplı/Molding	0,25
388 D35 T25	ø35	101,40	91,40	20	25-Talaşlı/Sawdust	0,25
388 D40 T25	40x40	101,40	91,40	20	25-Kalıplı/Molding	0,25
388 D25 T29	ø25	117,50	107,50	20	29-Kalıplı/Molding	0,3
388 D30 T29	ø30	117,50	107,50	20	29-Kalıplı/Molding	0,3
388 D35 T29	ø35	117,50	107,50	20	29-Talaşlı/Sawdust	0,3
388 D40 T29	40x40	117,50	107,50	20	29-Kalıplı/Molding	0,3
388 D25 T38	ø25	153,70	143,70	20	38-Kalıplı/Molding	0,35
388 D30 T38	ø30	153,70	143,70	20	38-Kalıplı/Molding	0,35
388 D35 T38	ø35	153,70	143,70	20	38-Talaşlı/Sawdust	0,35
388 D40 T38	40x40	153,70	143,70	20	38-Kalıplı/Molding	0,35

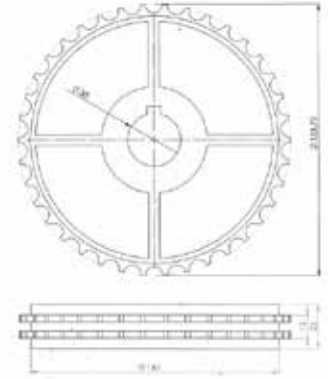

12.7 HASIRBAND DİŞLİ Z.38  
Göbek: Ø25mm Ø30mm 40.40 kare





## 927- 25,4 KİLİTLİ DÜZ HASIR BANT

### AKSESUARLAR

939- 25,4 HASIR TAŞIMA BANT GÖTÜRÜCÜ / SAYFA : E27  
 947-25,4 KİLİTLİ KAÇUK GÖTÜRÜCÜ HASIR BANT / SAYFA : E23  
 937- 25,4 KİLİTLİ TARAĞLI GÖTÜRÜCÜ BANT / SAYFA : E29  
 938- 25,4 YAN KULAK / SAYFA : E31

### Dişli

381 HASIR BANT TAHRİK DİŞLİSİ / SAYFA : E32

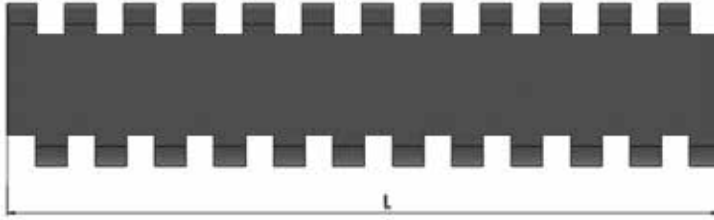

Stok Kod (Stock Code)	P	Renk (Color)	L	Malzeme/Material	PIN	Bant Dayanımı Chain Strength (N/m)	Kg / m <sup>2</sup>	
927 B01 K01	25,4	Beyaz / White (B)	152,4	Polipropilen Polypropylene	PP	21160	2,600	m
927 B02 K01	25,4	Beyaz / White (B)	152,4	Poliasetal Polyacetal	PA	20400	3,900	m
927 M01 K01	25,4	Mavi / Blue (M)	152,4	Polipropilen Polypropylene	PP	35200	2,600	m
927 M02 K01	25,4	Mavi / Blue (M)	152,4	Poliasetal Polyacetal	PA	34100	3,900	m

ALHAN® düzgün doğrusal yüzeyi kapalı bantlarımız istediğiniz ölçülerde ve (modüler) hasır bandın hasar gördüğü durumunda kolay değiştirilir kilitli sistemine sahiptir . Çeşitli sektörlerde uyumluluk gösterir - 60 +100 (Özel çalışma statusu gerektiren yerler için farklı malzemeler ile uygulamalar yapılabilmektedir.) Uzun konveyör hatları tercihlerinizde ALHAN 25.4mm hatveli (1 inç) hasır bantlarımız yüksek dirençli özelliklerinden dolayı fazla gözetim gerektirmeyen durumlarda tercih sebebidir . Sağlıklı nakil için ALHAN (modüler) Hasır Bant uzun ömürlüdür, daha az bakım gerektirerek enerji tasarrufu sağlar.

Model 927 (modüler) Hasır bandın yüzeyi düz ve pürüzsüz olup, temiz yapısıyla gıda sektörüne uygundur. FDA Gıdaya uygun belge onayına sahiptir.

### 25.4 mm hatveli (1 inç) (modüler) hasır bandın kullandığı endüstri alanları:

- Gıda Sektörü
- Otomotiv Sektörü
- Et Ürünleri Sektörü
- İlaç Sektörü
- İçecek Su ve Süt Sektörü
- Sebze ve Meyve Sektörü
- Konserve Sektörü
- Deniz Ürünleri Sektörü
- Şekerleme Sektörü
- Paketleme Sektörü
- Oluklu Mukavva Sektörü
- Unlu Mamüller

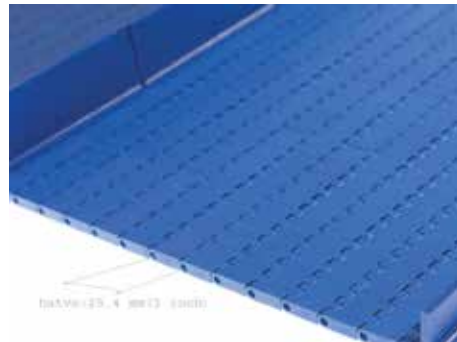

**927- 25,4 KİLİTLİ DÜZ HASIR BANT**

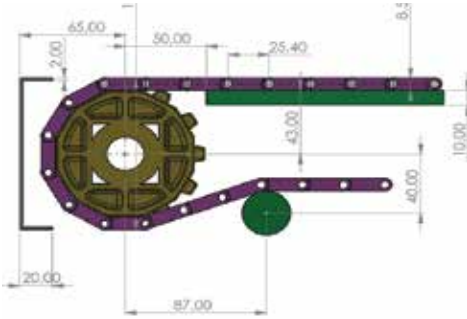
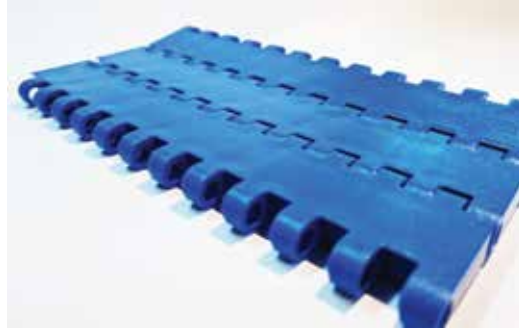

**25.4 HASIR BANT DİŞLİ Z.12**

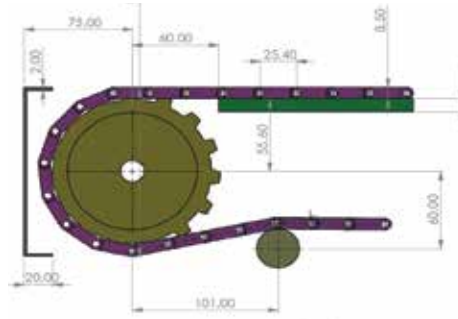

**25.4 HASIR BANT DİŞLİ Z.15**

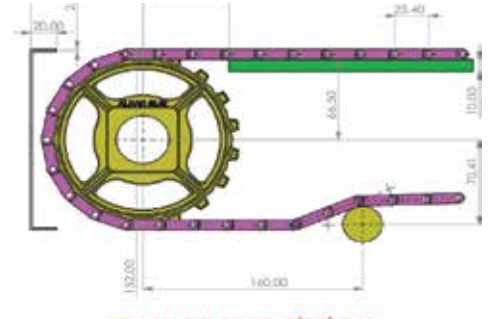

**25.4 HASIR BANT DİŞLİ Z.18**

Hatve	25.4 mm
Bant Kalınlığı	8,8 mm
Açıklık Oranı (%)	Açık yüzey
Bakla Genişliği	152,4 mm
Genişlik ölçülendirme	25 mm
Renk	beyaz mavi gri (standart malzeme için)
Temizlenebilirlik	Orta (FDA gıdaya uygunluk)
PIM Çapı	4,6 mm
Diş üstü yarı çap	Dişli boyutuna göre değişmektedir
Götürücü	mevcut (Yükseklik: 25/50/75/100 mm)
Yan boşluk uygulaması	mevcut (özel boşluklu ölçülere tabidir)
Yan kulak	mevcut Yükseklik: 50 mm

**HASIR BANT STANDART MALZEME**

Polipropilen (PP)	+1	+110
Poliasetal (POM)	-40	+90
Polietilen (PE)	-60	+100

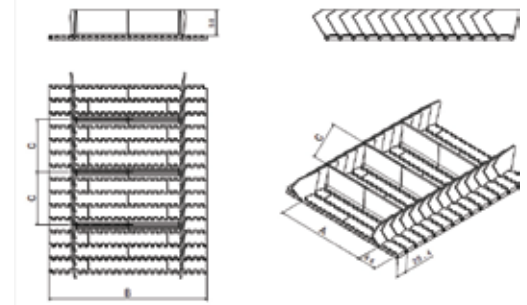
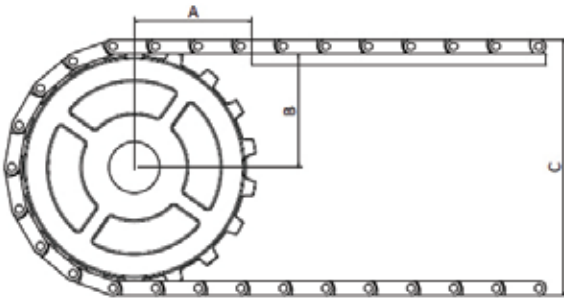
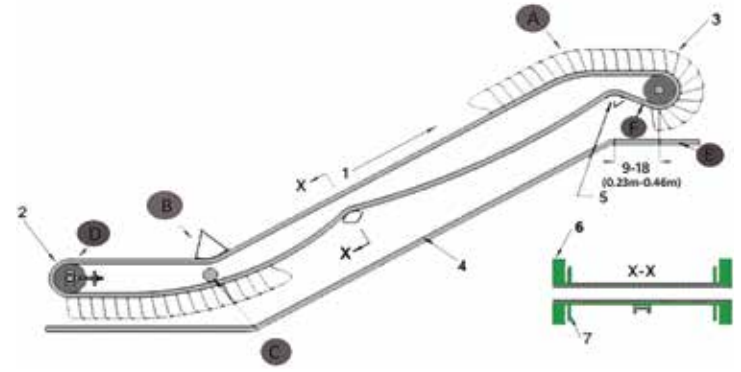

## 931- 25,4 KİLİTLİ SÜZGEÇLİ HASIR BANT

### AKSESUARLAR

947-25,4 KİLİTLİ KAUCUK GÖTÜRÜCÜ HASIR BANT / SAYFA: E23

939-25,4 HASIR TAŞIMA BANT GÖTÜRÜCÜ / SAYFA : E27

937-25,4 KİLİTLİ TARAKLI GÖTÜRÜCÜ BANT / SAYFA : E29

### DİŞLİ

381 HASIR BANT TAHRİK DİŞLİSİ / SAYFA : E32

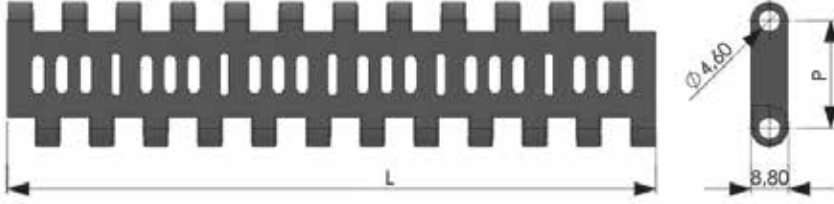

Stok Kod (Stock Code)	P	Renk (Color)	L	Malzeme/Material	PIN	Bant Dayanımı Chain Strength (N/m)	Kg / m <sup>2</sup>	
931 B01 K01	25,4	Beyaz / White (B)	152,4	Polipropilen Polypropylene	PP	21160	4,270	m
931 B02 K01	25,4	Beyaz / White (B)	152,4	Poliasetal Polyacetal	PA	20400	6,690	m
931 M01 K01	25,4	Mavi / Blue (M)	152,4	Polipropilen Polypropylene	PP	35200	4,270	m
931 M02 K01	25,4	Mavi / Blue (M)	152,4	Poliasetal Polyacetal	PA	34100	6,690	m

ALHAN® düzgün doğrusal yüzeyi açık bantlarımız istediğiniz ölçülerde ve (modüler) hasır bantın hasar gördüğü durumda kolay değiştirilir kilitli sistemine sahiptir. Çeşitli sektörlerde uyumluluk gösterir - 60 +100 (Özel çalışma statusu gerektiren yerler için farklı malzemeler ile uygulamalar yapılabilmektedir.) Uzun konveyör hatları tercihlerinizde ALHAN 25.4mm hatveli (1 inç) hasır bantlarımız yüksek dirençli özelliklerinden dolayı fazla gözetim gerektirmeyen durumlarda tercih sebebidir. Sağlıklı nakil için ALHAN (modüler) Hasır Bant uzun ömürlüdür, daha az bakım gerektirerek enerji tasarrufu sağlar. ALHAN (modüler) Hasır bantların başlangıç yatırımı daha az olup yenilikçi bir üründür.

Poliasetal (POM) Plastik (modüler) hasır bantlar dondurulan ürünler için çözümdür - 40 +90 derecelerde çalışabilmektedir Polipropilene (PP) göre sürtünme dayanımı daha fazladır, uzun ömürlüdür.

Polipropilen (PP) Plastik (modüler) hasır bantlar asitli bazik ve tuzlu ortamlara daha dayanıklıdır +1 +110 derecelere dayanır .

Model 931 (modüler) Hasır bantın yüzeyi süzgeçli olup, temiz yapısıyla gıda sektörüne uygundur. FDA Gıdaya uygun belge onayına sahiptir.

### 25.4 mm hatveli (1 inç) (modüler) hasır bantın kullandığı endüstri alanları:

- Gıda Sektörü
- Otomotiv Sektörü
- Et Ürünleri Sektörü
- İlaç Sektörü
- İçecek Su ve Süt Sektörü
- Sebze ve Meyve Sektörü
- Konserve Sektörü
- Deniz Ürünleri Sektörü
- Şekerleme Sektörü
- Paketleme Sektörü
- Oluklu Mukavva Sektörü
- Unlu Mamüller

**931- 25,4 KİLİTLİ SÜZGEÇLİ HASIR BANT**

Hatve	25.4 mm
Bant Kalınlığı	8,80 mm
Açıklık Oranı (%)	Açık yüzey (%15)
Bakla Geniřliđi	152,4 mm
Geniřlik ölçölendirme	25 mm
Renk	beyaz mavi gri (standart malzeme için)
Temizlenebilirlik	Orta (FDA gıdaya uygunluk)
PIM Çapı	4,6 mm
Diř üstü yarı çap	Diřli boyutuna göre deđişmektedir
Götürücü	mevcut (Yükseklik: 25/50/75/100 mm)
Yan boşluk uygulaması	mevcut (özel boşluklu ölçölere tabidir)
Yan kulak	mevcut (Yükseklik: 50 mm)

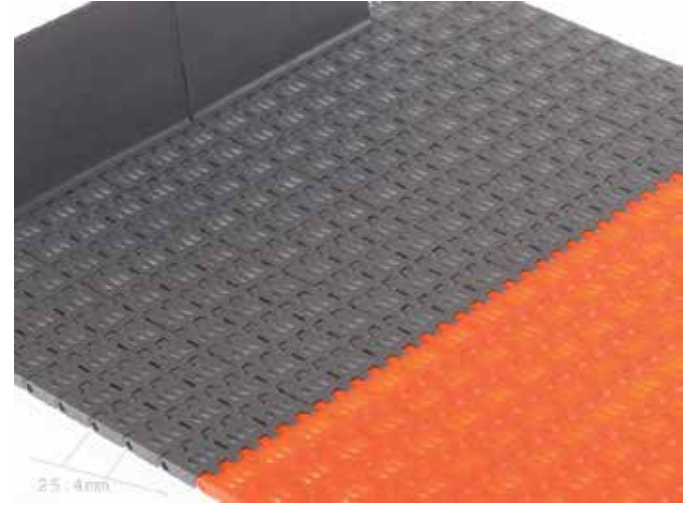

**HASIR BANT STANDART MALZEME**

Polipropilen (PP)	+1	+110
Poliasetal (POM)	-40	+90
Polietilen (PE)	-60	+100

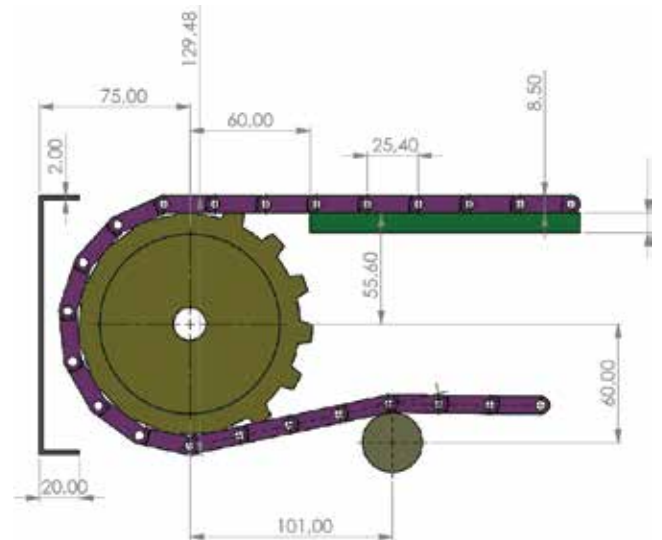
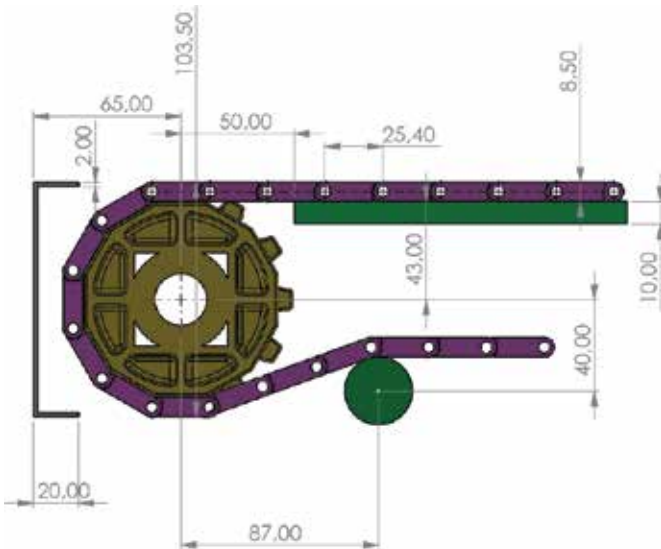
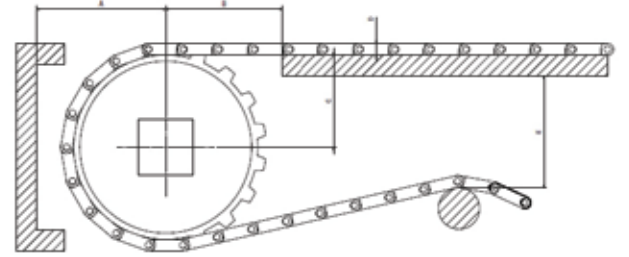
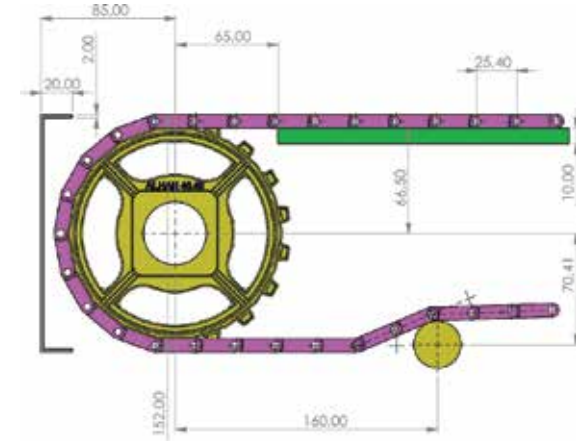

## 935- 25,4 KİLİTLİ DAİRESEL SÜZGEÇLİ HASIR BANT

### AKSESUARLAR

947-25,4 KİLİTLİ KAUKUK GÖTÜRÜCÜ HASIR BANT / SAYFA: E23

939-25,4 HASIR TAŞIMA BANT GÖTÜRÜCÜ / SAYFA: E27

937-25,4 KİLİTLİ TARAĞLI GÖTÜRÜCÜ BANT / SAYFA: E29

### DİŞLİ

381 HASIR BANT TAHRİK DİŞLİSİ / SAYFA: E32

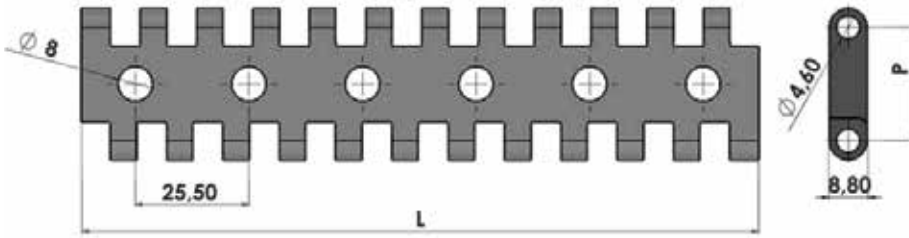

Stok Kod (Stock Code)	P	Renk (Color)	L	Malzeme/Material	PIN	Bant Dayanımı Chain Strength (N/m)	Kg / m2	
935 B01 K01	25,4	Beyaz / White (B)	152,4	Polipropilen Polypropylene	PP	21160	4,300	m
935 B02 K01	25,4	Beyaz / White (B)	152,4	Poliasetal Polyacetal	PA	20400	7,200	m
935 M01 K01	25,4	Mavi / Blue (M)	152,4	Polipropilen Polypropylene	PP	35200	4,300	m
935 M02 K01	25,4	Mavi / Blue (M)	152,4	Poliasetal Polyacetal	PA	34100	7,200	m

ALHAN® düzgün doğrusal yüzeyi açık bantlarımız istediğiniz ölçülerde ve (modüler) hasır bandın hasar gördüğü durumda kolay değiştirilir kilitli sistemine sahiptir. Çeşitli sektörlerde uyumluluk gösterir - 46 +110 (Özel çalışma statusu gerektiren yerler için farklı malzemeler ile uygulamalar yapılabilmektedir.) Uzun konveyör hatları tercihlerinizde ALHAN 25.4mm hatveli (1 inç) hasır bantlarımız yüksek dirençli özelliklerinden dolayı fazla gözetim gerektirmeyen durumlarda tercih sebebidir. Sağlıklı nakil için ALHAN (modüler) Hasır Bant uzun ömürlüdür, daha az bakım gerektirerek enerji tasarrufu sağlar. ALHAN (modüler) Hasır bantların başlangıç yatırımı daha az olup yenilikçi bir üründür.

Poliasetal (POM) Plastik (modüler) hasır bantlar dondurulan ürünler için çözümdür - 46 +70 derecelerde çalışabilmektedir Polipropilene (PP) göre sürtünme dayanımı daha fazladır, uzun ömürlüdür.

Polipropilen (PP) Plastik (modüler) hasır bantlar asitli bazik ve tuzlu ortamlara daha dayanıklıdır. +1+ 110 derecelere dayanır.

Model 935 (modüler) Hasır bandın yüzeyi dairesel süzgeçli olup, temiz yapısıyla gıda sektörüne uygundur. FDA Gıdaya uygun belge onayına sahiptir.

## 935- 25,4 KİLİTLİ DAİRESEL SÜZGEÇLİ HASIR BANT

Hatve	25.4mm
Bant Kalınlığı	8,80mm
Açıklık Oranı (%)	Açık yüzey (%10)
Bakla Geniřliđi	152,4 mm (bant geniřliđi ařađıdadır)
Geniřlik ölçülandırme	25 mm
Renk	beyaz mavi gri (standart malzeme için)
Temizlenebilirlik	Orta (FDA gıdaya uygunluk)
PIM Çapı	4,6 mm
Götürücü	mevcut (Yükseklik: 25/50/75/100 mm)
Yan boşluk uygulaması	mevcut (özel boşluklu ölçülere tabidir)
Yan kulak	mevcut (Yükseklik: 50 mm)

### Hasır Bandın Kullanıldığı Endüstri Alanları:

- Gıda Sektörü
- Otomotiv Sektörü
- Et Ürünleri Sektörü
- İlaç Sektörü
- İçecek Su ve Süt Sektörü
- Sebze ve Meyve Sektörü
- Konserve Sektörü
- Deniz Ürünleri Sektörü
- Şekerleme Sektörü
- Paketleme Sektörü
- Oluklu Mukavva Sektörü
- Unlu Mamüller

### HASIR BANT STANDART MALZEME

Polipropilen (PP)	+1	+110
Poliasetal (POM)	-40	+90
Poliytilen (PE)	-60	+100

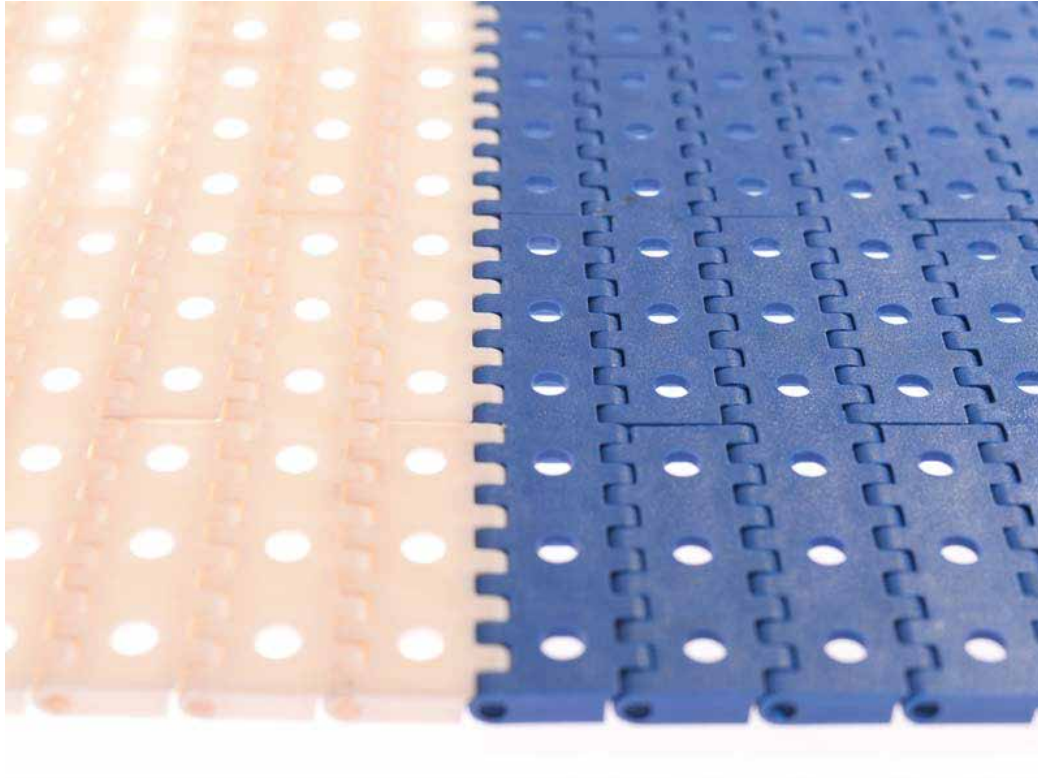

## 962- 25,4 MAZGALLI HASIR BANT

### AKSESUARLAR

947-25,4 KİLİTLİ KAUCUK GÖTÜRÜCÜ HASIR BANT / SAYFA: E23

939-25,4 HASIR TAŞIMA BANT GÖTÜRÜCÜ / SAYFA: E27

937-25,4 KİLİTLİ TARAKLI GÖTÜRÜCÜ BANT / SAYFA: E29

### DİŞLİ

381 HASIR BANT TAHRİK DİŞLİSİ / SAYFA: E32

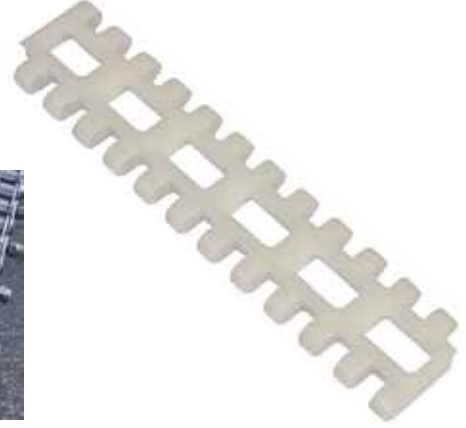
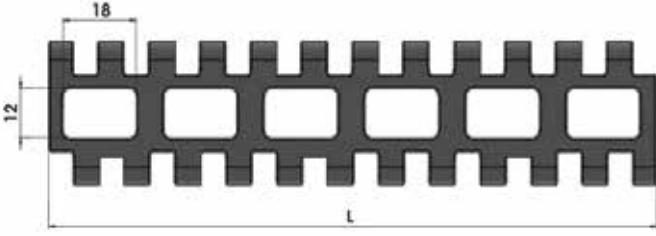

Stok Kod (Stock Code)	P	Renk (Color)	L	Malzeme/Material	PIN	Bant Dayanımı Chain Strength (N/m)	Kg / m2	
962 B01 K01	25,4	Beyaz/White (B)	152,4	Polipropilen Polypropylene	PP	21160	3,900	m
962 B02 K02	25,4	Beyaz/White (B)	152,4	Poliasetal Polyacetal	PA	20400	3,900	m
962 M01 K01	25,4	Mavi / Blue (M)	152,4	Polipropilen Polypropylene	PP	35200	5,700	m
962 M02 K02	25,4	Mavi / Blue (M)	152,4	Poliasetal Polyacetal	PA	34100	5,700	m
962 MPS K01	25,4	Mavi / Blue (M)	152,4	Polipropilen Polypropylene	SS	34100	10,500	m
962 SS4 K26	25,4	Siyah/Black (S)	152,4	Isıya Dayanıklı Hasır Bant Heat Resistant Belt	SS	34100	10,500	m

ALHAN® düzgün doğrusal yüzeyi açık bantlarımız istediğiniz ölçülerde ve (modüler) hasır bandın hasar gördüğü durumunda kolay değiştirilir kilitli sistemine sahiptir. Çeşitli sektörlerde uyumluluk gösterir - 46 +110 (Özel çalışma statusu gerektiren yerler için farklı malzemeler ile uygulamalar yapılabilmektedir.) Uzun konveyör hatları tercihlerinizde ALHAN 25.4 mm hatveli (1 inç) hasır bantlarımız yüksek dirençli özelliklerinden dolayı fazla gözetim gerektirmeyen durumlarda tercih sebebidir. Sağlıklı nakil için ALHAN (modüler) Hasır Bant uzun ömürlüdür, daha az bakım gerektirerek enerji tasarrufu sağlar. ALHAN (modüler) Hasır bantların başlangıç yatırımı daha az olup yenilikçi bir üründür.

Poliasetal (POM) Plastik (modüler) hasır bantlar dondurulan ürünler için çözümdür - 46 +70 derecelerde çalışabilmektedir Polipropilene (PP) göre sürtünme dayanımı daha fazladır, uzun ömürlüdür.

Polipropilen (PP) Plastik (modüler) hasır bantlar asitli bazik ve tuzlu ortamlara daha dayanıklıdır +1+ 110 derecelere dayanır.

Model 962 (modüler) Hasır bandın yüzeyi süzgeçli olup, temiz yapısıyla gıda sektörüne uygundur. FDA Gıdaya uygun belge onayına sahiptir.

25.4 mm hatveli (1 inç) (modüler) hasır bandın kullandığı endüstri alanları:

Unlu Mamüller, Bisküvi ve Çikolata, Kahvaltılık Mamüller, Meşrubat Sektörü, Süt Endüstrisi, Konserve Endüstrisi, Meyve ve Sebze Sektörü, Et Ürünleri, Deniz Ürünleri, İlaç Endüstrisi, Dondurulmuş Gıdalar, Paketleme Sektörü.

**962- 25,4 MAZGALLI HASIR BANT**

Hatve	25.4mm
Bant Kalınlığı	8,80mm
Açıklık Oranı (%)	Açık yüzey (%28)
Bant Geniřliđi	152,4 mm
Geniřlik ölçüleme	25 mm
Renk	beyaz mavi gri (standart malzeme için)
Temizlenebilirlik	Orta (FDA gıdaya uygunluk)
PIM Çapı	4,6 mm
Götürücü	mevcut (Yükseklik: 25/50/75/100 mm)
Yan boşluk uygulaması	mevcut (özel boşluklu ölçülere tabidir)
Yan kulak	mevcut (Yükseklik: 50 mm)

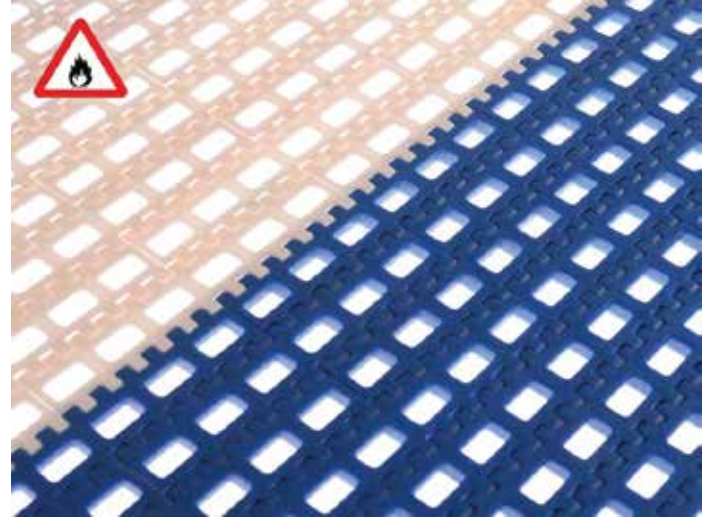

**HASIR BANT STANDART MALZEME**

Polipropilen (PP)	+1	+110
Poliasetal (POM)	-40	+90
Polietilen (PE)	-60	+100

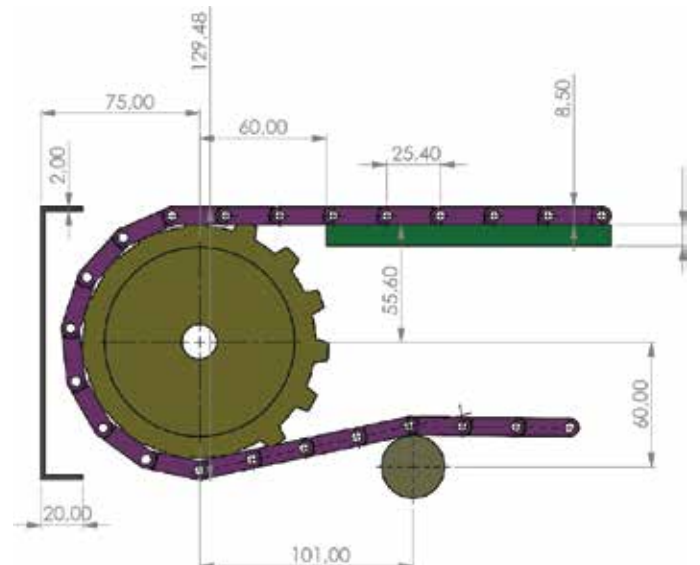
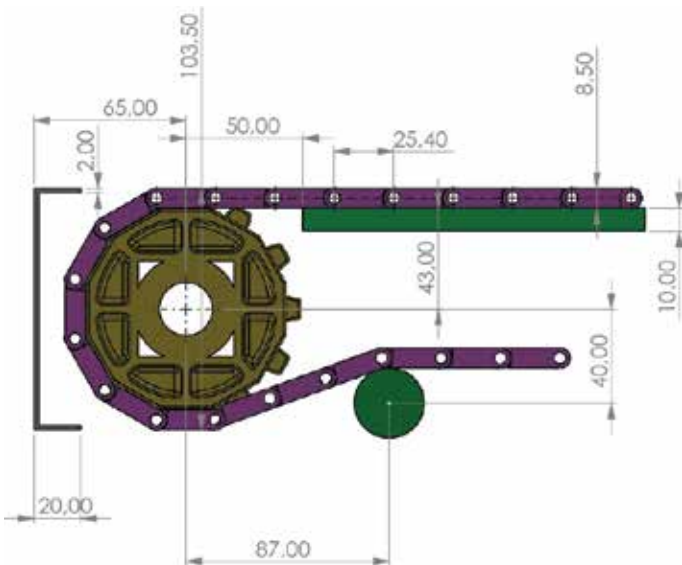
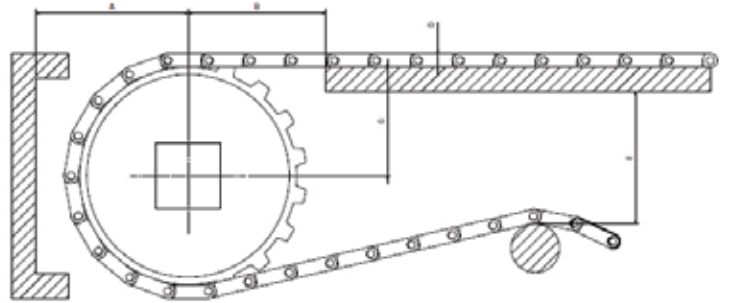
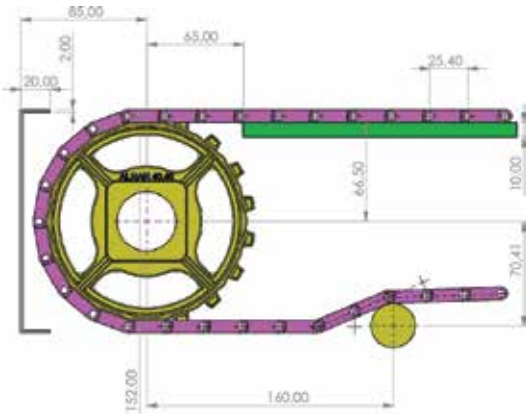





## 947-25,4 KİLİTLİ KAUÇUK GÖTÜRÜCÜ HASIR BANT

## BANTLAR

927-25,4 KİLİTLİ DÜZ HASIR BANT / SAYFA: E15

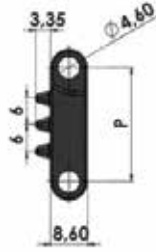
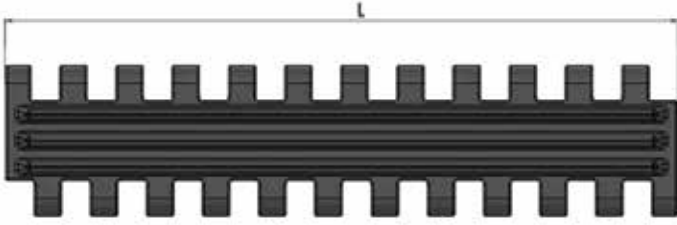
931-25,4 KİLİTLİ SÜZGEÇLİ HASIR BANT / SAYFA: E17



Stok Kod (Stock Code)	P	Renk (Color)	L	Malzeme/Material	PIN	Bant Dayanımı Chain Strength (N/m)	Kg / m <sup>2</sup>	
947 SKO K01	25,4	Siyah/Black (S)	152,4	Termo Plastik Kauçuk Thermo Plastic Rubber	PP	21160	4,270	m
947 BKO K01	25,4	Beyaz/White (B)	152,4	Termo Plastik Kauçuk Thermo Plastic Rubber	PP	21160	4,270	m
947 BPO K01	25,4	Beyaz/White (B)	152,4	Poliasetal Polyacetal	PA	21160	4,270	m
947 BPP K01	25,4	Beyaz/White (B)	152,4	Polipropilen Polypropylene	PP	21160	4,270	m

Hatve	25.4mm
Bant Kalınlığı	8,60mm
Açıklık Oranı (%)	Açık yüzey (%0)
Bakla Genişliği	152,4 mm
Genişlik ölçülendirme	25 mm
Renk	Beyaz / Siyah
Temizlenebilirlik	Orta (FDA gıdaya uygunluk)
PIM Çapı	4,6 mm

### HASIR BANT STANDART MALZEME

Polipropilen (PP)	+1	+110
Poliasetal (POM)	-40	+90
Polietilen (PE)	-60	+100

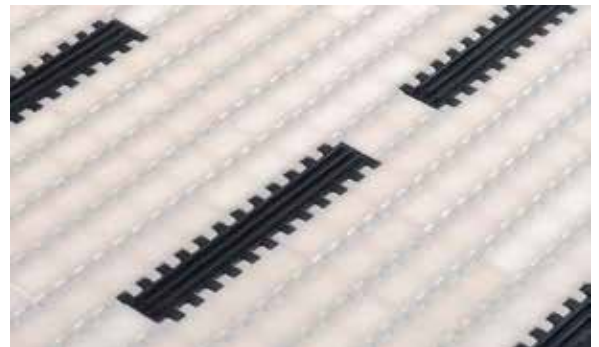

## 927 - 25,4 ÜSTÜ KAUCUK KAPLI HASIR BANT

 DİŞLİ : 381 - 25,4 HASIR BANT  
TAHRİK DİŞLİSİ / SAYFA : E32

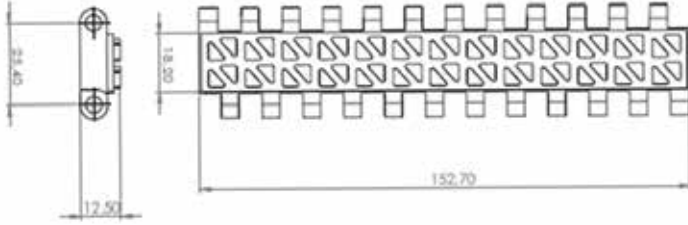

Stok Kod (Stock Code)	P	Renk (Color)	L	Malzeme (Material)	PIN	Bant Dayanımı Chain Strength (N/m)	Kg / m2	
927 BS2 K01	25,4	Beyaz/Black (B)	152,4	Poliasetal Polyacetal	PA	35200	7,500	m
927 MS2 K01	25,4	Mavi/Blue (M)	152,4	Poliasetal Polyacetal	PA	35200	7,500	m

### HASIR BANT STANDART MALZEME

Polipropilen (PP)	+1	+110
Poliasetal (POM)	-40	+90
Polietilen (PE)	-60	+100

Hatve	25.4mm
Bant Kalınlığı	12,50mm
Açıklık Oranı (%)	Kapalı yüzey (%0)
Bakla Geniřliđi	152,4 mm (bant geniřliđi ařađıdadır)
Geniřlik ölçülendirme	25 mm
Renk	Beyaz/Mavi/Gri (Standart malzeme için)
Temizlenebilirlik	Orta (FDA gıdaya uygunluk)
PIM Çapı	4,6 mm
Götürücü	Mevcut (Yükseklik: 25/50/75/100 mm)
Yan boşluk uygulaması	Mevcut (Özel boşluklu ölçülere tabidir)

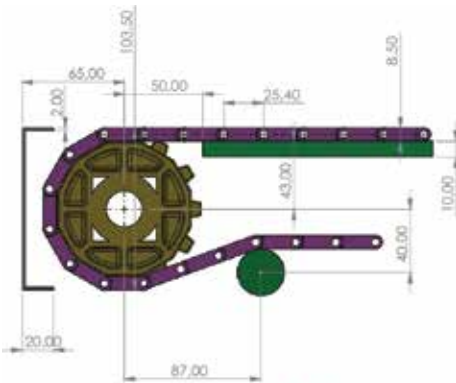

25.4 HASIR BAND DİŞLİ Z.12

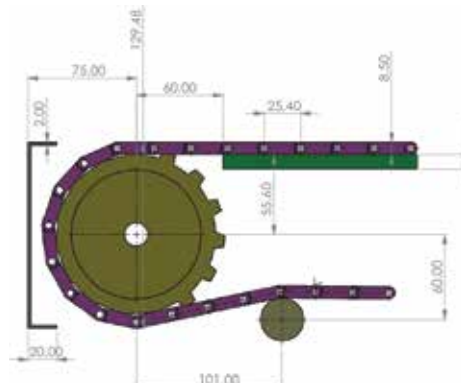

25.4 HASIR BAND DİŞLİ Z.15

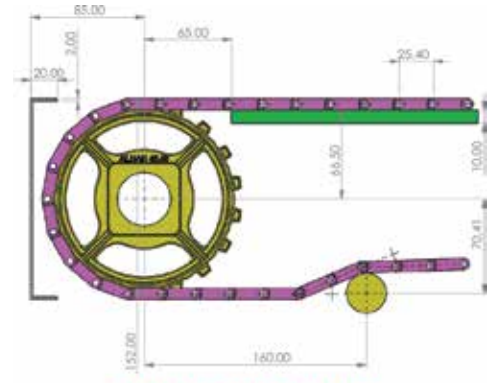



25.4 HASIR BAND DİŞLİ Z.18

## 822- 25,4 KİLİTLİ ÇOK MENTEŞELİ HASIR BAKLA BANT

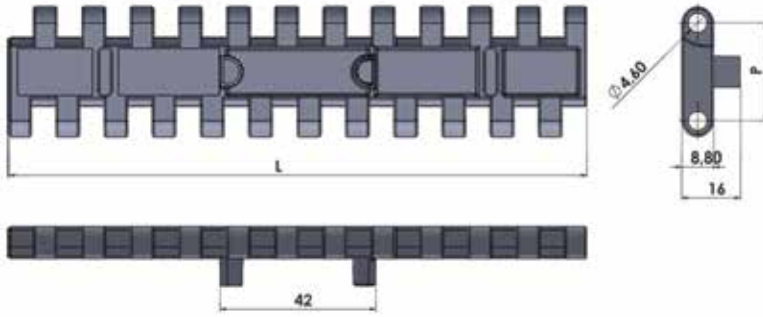

DiŞLİ : 381 - 25,4 HASIR BANT  
TAHRİK DiŞLİSİ / SAYFA : E32



Stok Kod (Stock Code)	P	Renk (Color)	L	Malzeme (Material)	PIN	Bant Dayanımı Chain Strength (N/m)	Kg / m <sup>2</sup>	
822 GPP 152	25,4	Gri/Gray (G)	152,4	Polipropilen Polypropylene	PP	21160	0,650	m
822 GPO 152	25,4	Gri/Gray (G)	152,4	Poliasetal Polyacetal	PA	20400	1,125	m
822 GPP 082	25,4	Gri/Gray (G)	82,5	Polipropilen Polypropylene	PP	35200	0,350	m
822 GPO 082	25,4	Gri/Gray (G)	82,5	Poliasetal Polyacetal	PA	34100	0,700	m

ALHAN® düzgün doğrusal yüzeyi kapalı bantlarımız istediğiniz ölçülerde ve (modüler) hasır bandın hasar gördüğü durumunda kolay değiştirilir kilitli sistemine sahiptir. Çeşitli sektörlerde uyumluluk gösterir - 46 +110 (Özel çalışma statusu gerektiren yerler için farklı malzemeler ile uygulamalar yapılabilmektedir.) Uzun konveyör hatları tercihlerinizde ALHAN 25.4 mm hatveli (1 inç) hasır bantlarımız yüksek dirençli özelliklerinden dolayı fazla gözetim gerektirmeyen durumlarda tercih sebebidir. Sağlıklı nakil için ALHAN (modüler) Hasır Bant uzun ömürlüdür, daha az bakım gerektirerek enerji tasarrufu sağlar. ALHAN (modüler) Hasır bantların başlangıç yatırımı daha az olup yenilikçi bir üründür.

Poliasetal (POM) Plastik (modüler) hasır bantlar dondurulan ürünler için çözümdür - 46 +70 derecelerde çalışabilmektedir. Polipropilene (PP) göre sürtünme dayanımı daha fazladır, uzun ömürlüdür.

Polipropilen (PP) Plastik (modüler) hasır bantlar asitli bazik ve tuzlu ortamlara daha dayanıklıdır +1+ 110 derecelere dayanır.

Model 822 (modüler) Hasır bandın yüzeyi düz ve pürüzsüz olup, temiz yapısıyla gıda sektörüne uygundur. FDA Gıdaya uygun belge onayına sahiptir.

**822- 25,4 KİLİTLİ ÇOK MENTEŞELİ HASIR BAKLA BANT**

Hatve	25.4 mm
Bant Kalınlığı	8,80 mm
Açıklık Oranı (%)	Kapalı yüzey (%0)
Bakla Genişliği	152,4 mm
Genişlik ölçülendirme	25 mm
Renk	Beyaz mavi gri (standart malzeme için)
Temizlenebilirlik	Orta (FDA gıdaya uygunluk)
PIM Çapı	4,6 mm

25.4 mm hatveli (1 inç) (modüler) hasır bandın kullandığı endüstri alanları:

- Gıda Sektörü
- Otomotiv Sektörü
- Et Ürünleri Sektörü
- İlaç Sektörü
- İçecek Su ve Süt Sektörü
- Sebze ve Meyve Sektörü
- Konserve Sektörü
- Deniz Ürünleri Sektörü
- Şekerleme Sektörü
- Paketleme Sektörü
- Oluklu Mukavva Sektörü
- Unlu Mamüller

**HASIR BANT STANDART MALZEME**

Polipropilen (PP)	+1	+110
Poliasetal (POM)	-40	+90
Polietilen (PE)	-60	+100

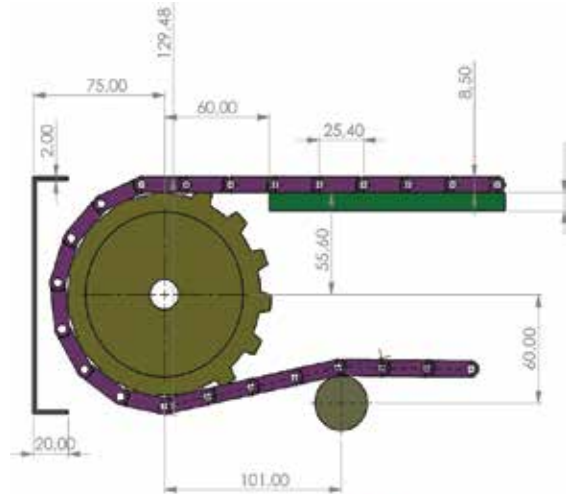
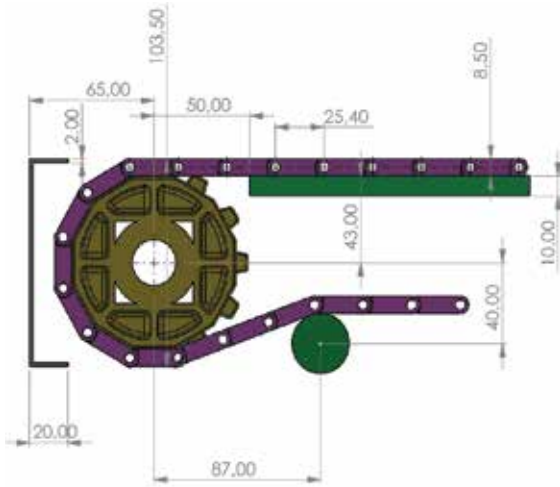
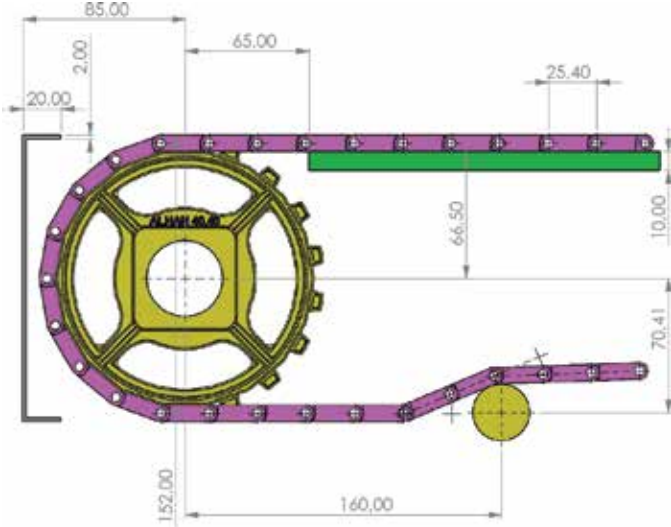

## 939- 25,4 KİLİTLİ HASIR TAŞIMA BANT GÖTÜRÜCÜ

### BANTLAR

927-25,4 KİLİTLİ DÜZ HASIR BANT / SAYFA: E15

931-25,4 KİLİTLİ SÜZGEÇLİ HASIR BANT / SAYFA: E17

935-25,4 KİLİTLİ DAİRESEL SÜZGEÇLİ HASIR BANT / SAYFA: E19

962-25,4 MAZGALLI HASIR BANT / SAYFA: E21

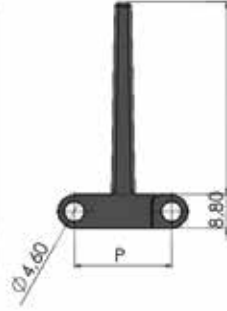
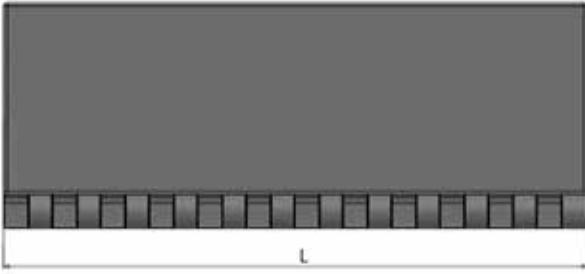

Stok Kod (Stock Code)	P	Renk (Color)	L	Malzeme (Material)	PIN	Bant Dayanımı Chain Strength (N/m)	Kg / m <sup>2</sup>	H
939 B01 K01	25,4	Beyaz/White (B)	152,4	Polipropilen Polypropylene	PP	21160	5,650	25
939 B01 K02	25,4	Beyaz/White (B)	152,4	Polipropilen Polypropylene	PP	20400	5,850	50
939 B01 K03	25,4	Beyaz/White (B)	152,4	Polipropilen Polypropylene	PP	35200	6,050	75
939 B01 K04	25,4	Beyaz/White (B)	152,4	Polipropilen Polypropylene	PP	34100	6,250	100
939 B02 K01	25,4	Beyaz/White (B)	152,4	Poliasetal Polyacetal	PA	21160	7,500	25
939 B02 K02	25,4	Beyaz/White (B)	152,4	Poliasetal Polyacetal	PA	20400	7,700	50
939 B02 K03	25,4	Beyaz/White (B)	152,4	Poliasetal Polyacetal	PA	35200	7,900	75
939 B02 K04	25,4	Beyaz/White (B)	152,4	Poliasetal Polyacetal	PA	34100	8,100	100

Ürün Stok Kodundaki "B" Harfi Rengi Temsil Etmektedir.  
Farklı Renk Talebinde Lütfen Kod Tanımlamasına Dikkat Ediniz.  
Beyaz/White (B) - Mavi/Blue (M) - Gri/Gray (G)

## 939- KİLİTLİ 25,4 HASIR TAŞIMA BANT GÖTÜRÜCÜ

Poliasetal (POM) Plastik (modüler) hasır bantlar dondurulan ürünler için çözümdür - 46 +70 derecelerde çalışabilmektedir. Polipropilene (PP) göre sürtünme dayanımı daha fazladır, uzun ömürlüdür.

Polipropilen (PP) Plastik (modüler) hasır bantlar asitli bazik ve tuzlu ortamlara daha dayanıklıdır +1+ 110° derecelere dayanır.

Model 939 (modüler) Hasır bant götürücü, temiz yapısıyla gıda sektörüne uygundur. FDA Gıdaya uygun belge onayına sahiptir.

25.4 mm hatveli (1 inç) (modüler )Hasır bant taraklı götürücü kullandığı endüstri alanları:

Unlu Mamüller, Bisküvi ve Çikolata, Kahvaltılık Mamüller, Meşrubat Sektörü, Süt Endüstrisi, Konserve Endüstrisi, Meyve ve Sebze Sektörü, Et Ürünleri, Deniz Ürünleri, İlaç Endüstrisi, Dondurulmuş Gıdalar, Paketleme Sektörü.

Hatve	25.4mm
Bant Kalınlığı	8,80mm
Bakla Genişliği	152,4 mm
Genişlik ölçülendirme	25 mm
Renk	Beyaz mavi gri (standart malzeme için)
Temizlenebilirlik	Orta (FDA gıdaya uygunluk)
PIM Çapı	4,6 mm
Götürücü	Mevcut (Yükseklik: 25/50/75/100 mm)
Yan boşluk uygulaması	Özel boşluklu ölçülere tabidir

### HASIR BANT STANDART MALZEME

Polipropilen (PP)	+1	+110
Poliasetal (POM)	-40	+90
Polietilen (PE)	-60	+100

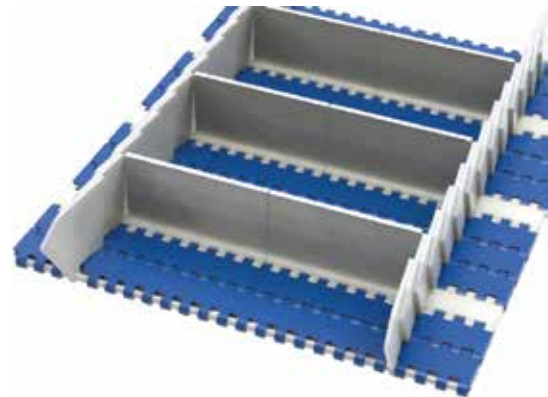
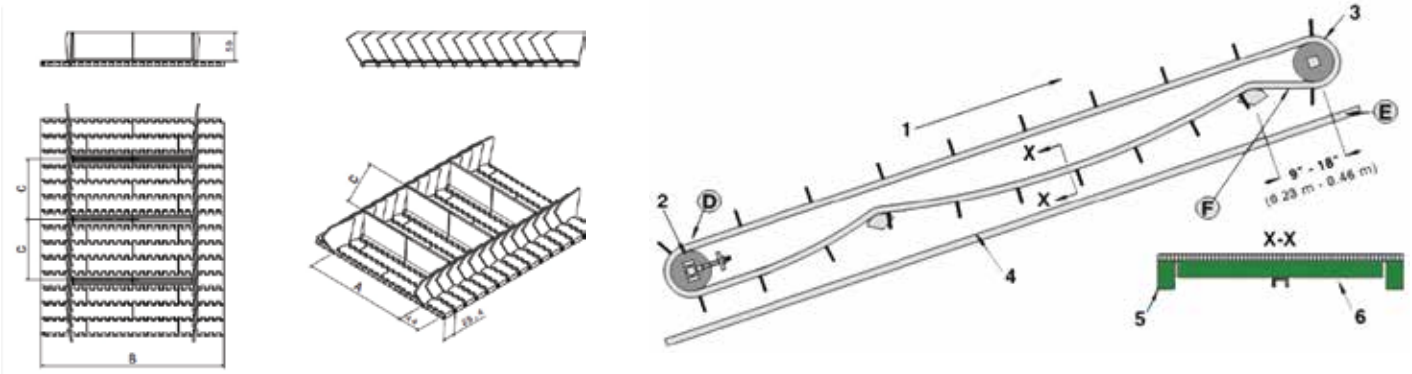

## 937- 25,4 KİLİTLİ TARAKLI GÖTÜRÜCÜ BANT

### BANTLAR

927-25,4 KİLİTLİ DÜZ HASIR BANT / SAYFA: E15  
931-25,4 KİLİTLİ SÜZGEÇLİ HASIR BANT / SAYFA: E17  
935-25,4 KİLİTLİ DAİRESEL SÜZGEÇLİ HASIR BANT / SAYFA: E19  
962-25,4 MAZGALLI HASIR BANT / SAYFA: E21

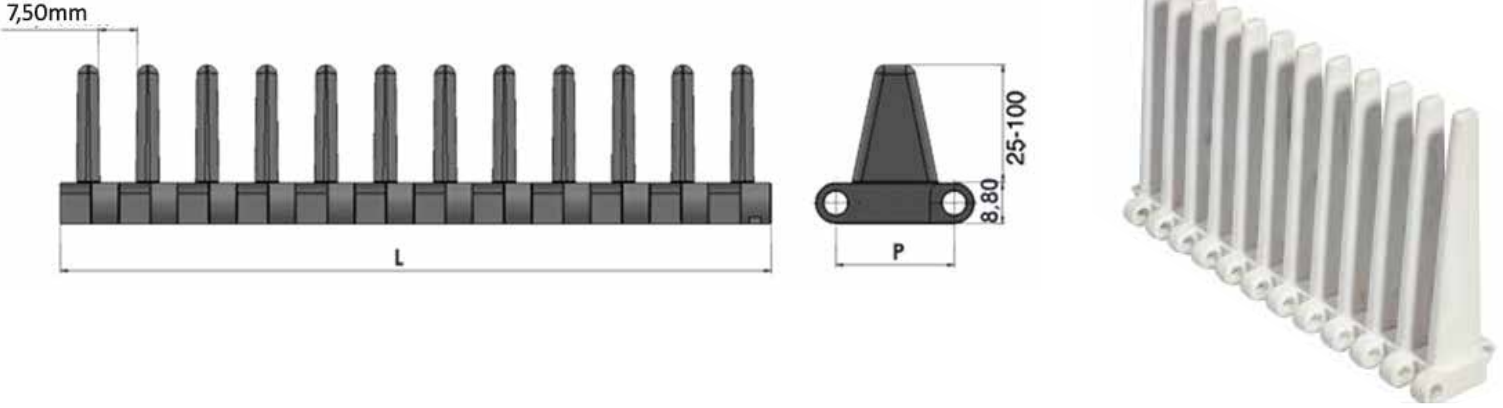

Stok Kod (Stock Code)	P	Renk (Color)	L	Malzeme (Material)	PIN	Bant Dayanımı Chain Strength (N/m)	Kg / m <sup>2</sup>	H
937 B01 K01	25,4	Beyaz/White (B)	152,4	Polipropilen Polypropylene	PP	21160	5,650	25
937 B01 K02	25,4	Beyaz/White (B)	152,4	Polipropilen Polypropylene	PP	20400	5,650	75
937 B02 K01	25,4	Beyaz/White (B)	152,4	Poliasetal Polyacetal	PA	35200	7,500	25
937 B02 K02	25,4	Beyaz/White (B)	152,4	Poliasetal Polyacetal	PA	34100	7,500	75

Poliasetal (POM) Plastik (modüler) hasır bantlar dondurulan ürünler için çözümdür - 46 +70 derecelerde çalışabilmektedir. Polipropilene (PP) göre sürtünme dayanımı daha fazladır, uzun ömürlüdür.

Polipropilen (PP) Plastik (modüler) hasır bantlar asitli bazik ve tuzlu ortamlara daha dayanıklıdır +1+ 110° derecelere dayanır.

Model 937 (modüler) Hasır bant taraklı götürücü, temiz yapısıyla gıda sektörüne uygundur. FDA Gıdaya uygun belge onayına sahiptir.

25.4 mm hatveli (1 inç) (modüler) Hasır bant taraklı götürücü kullandığı endüstri alanları:

Unlu Mamüller, Bisküvi ve Çikolata, Kahvaltılık Mamüller, Meşrubat Sektörü, Süt Endüstrisi, Konserve Endüstrisi, Meyve ve Sebze Sektörü, Et Ürünleri, Deniz Ürünleri, İlaç Endüstrisi, Dondurulmuş Gıdalar, Paketleme Sektörü

## 937- 25,4 KİLİTLİ TARAKLI GÖTÜRÜCÜ BANT

Hatve	25.4 mm
Bant Kalınlığı	8,80 mm
Bakla Geniřliđi	152,4 mm
Geniřlik Ölçülandırme	25 mm
Renk	Beyaz mavi gri (standart malzeme için)
Temizlenebilirlik	Orta (FDA gıdaya uygunluk)
PIM Çapı	4,6 mm

### HASIR BANT STANDART MALZEME

Polipropilen (PP)	+1	+110
Poliasetal (POM)	-40	+90
Polietilen (PE)	-60	+100

Götürücü Yüksekliđi	İki Tarak Arası Mesafe (mm)
25	8
75	7

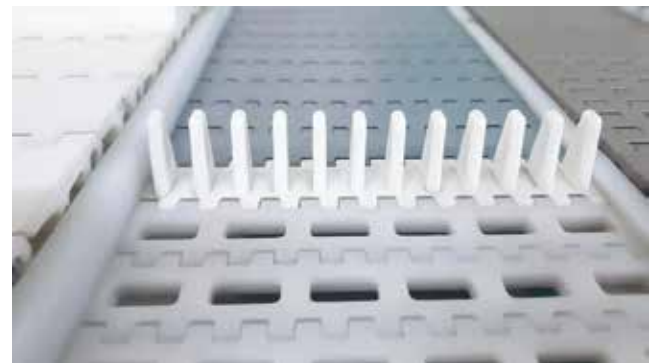
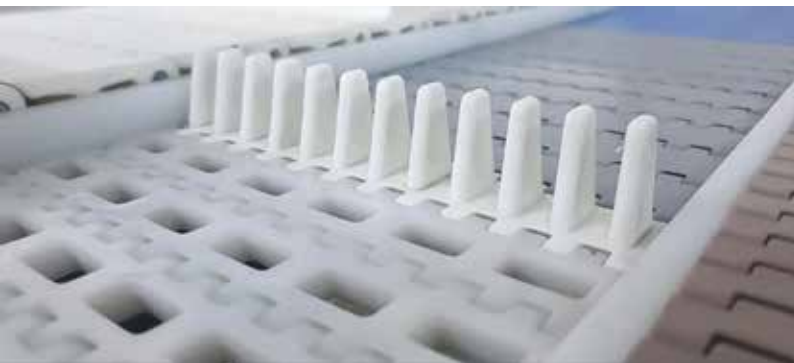
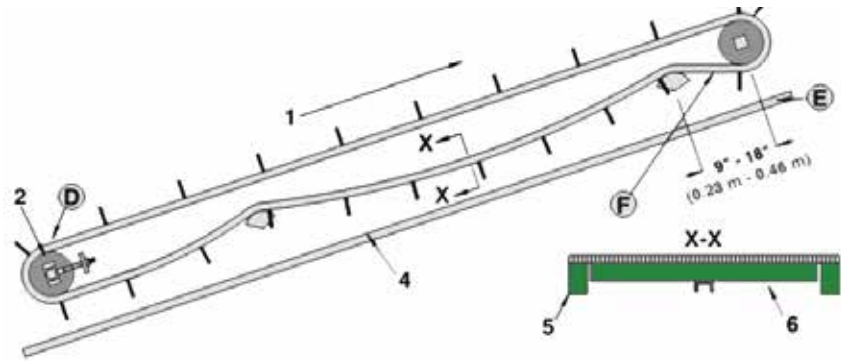
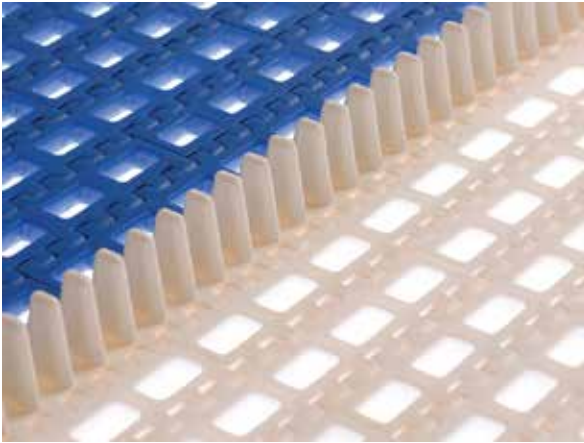



## 938- 25,4 YAN KULAK

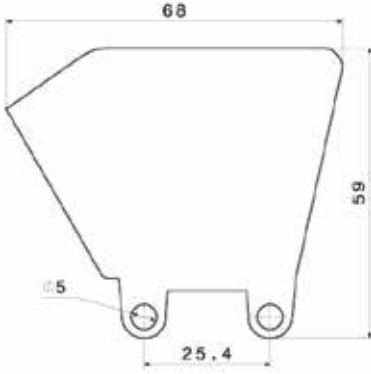

Stok Kod (Stock Code)	P	Renk (Color)	H	Malzeme (Material)	PIN
938 B01 K01	25,4	Beyaz/White (B)	50	Polipropilen Polypropylene	PP
938 B02 K01	25,4	Beyaz/White (B)	50	Poliasetal Polyacetal	PA

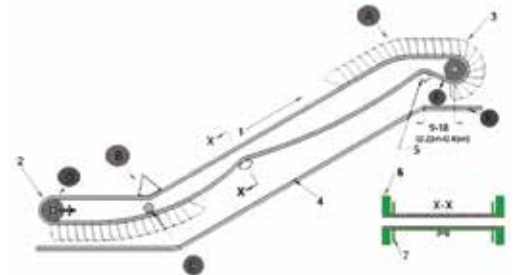
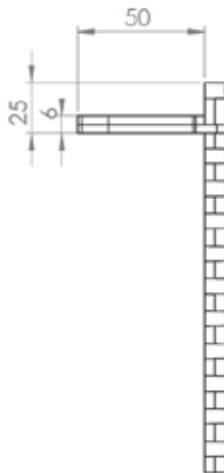
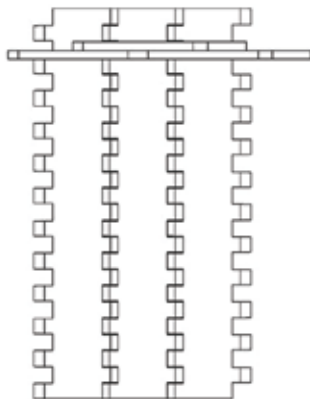
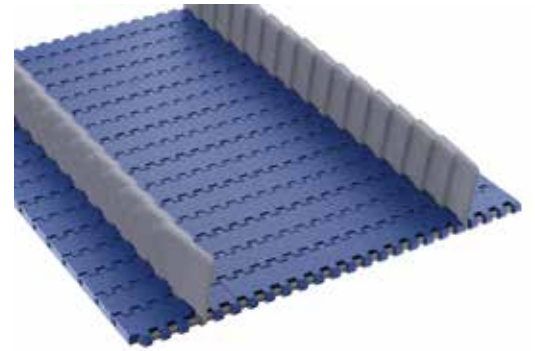
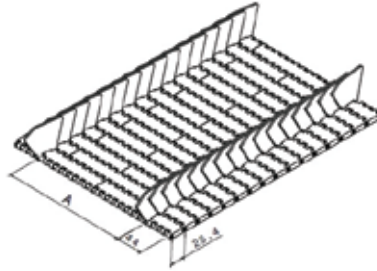
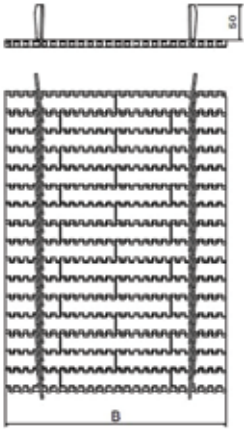

## 381 - 25,4 HASIR BANT TAHRİK DİŞLİSİ

## BANTLAR

927-25,4 KİLİTLİ DÜZ HASIR BANT / SAYFA: E15  
 931-25,4 KİLİTLİ SÜZGEÇLİ HASIR BANT / SAYFA: E17  
 935-25,4 KİLİTLİ DAİRESEL SÜZGEÇLİ HASIR BANT / SAYFA: E19  
 962-25,4 MAZGALLI HASIR BANT / SAYFA: E21

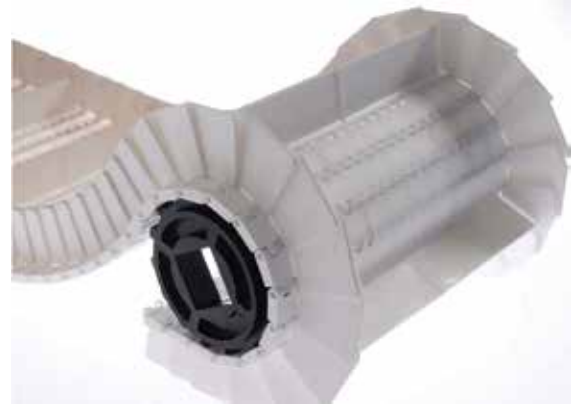
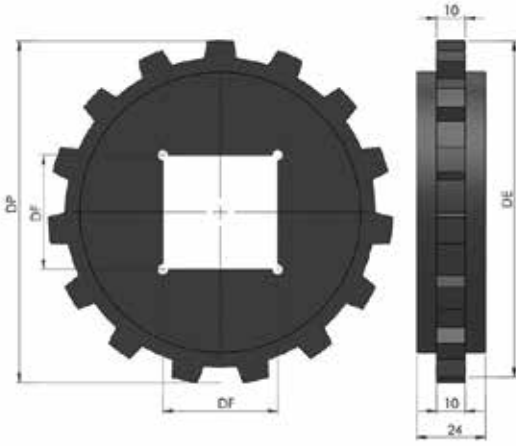
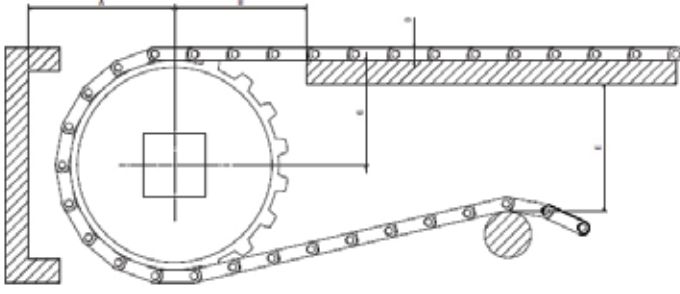

StokKod (Stock Code)	Z-İmalat Şekil (Manufacture)	DE	DP	DF	Kg/m <sup>2</sup>
381 D25 Z12	12-Kalıplı/Molding	99,7	87,5	Ø25	0,120
381 D30 Z12	12-Kalıplı/Molding	99,7	87,5	Ø30	0,120
381 D35 Z12	12-Talaşlı/Sawdust	99,7	87,5	Ø35	0,120
381 D40 Z12	12-Kalıplı/Molding	99,7	87,5	40x40	0,120
381 D25 Z15	15-Kalıplı/Molding	122,2	109,9	Ø25	0,160
381 D30 Z15	15-Kalıplı/Molding	122,2	109,9	Ø30	0,160
381 D35 Z15	15-Talaşlı/Sawdust	122,2	109,9	Ø35	0,160
381 D40 Z15	15-Kalıplı/Molding	122,2	109,9	40x40	0,160
381 D60 Z15	15-Kalıplı/Molding	122,2	109,9	60x60	0,160
381 D25 Z18	18-Kalıplı/Molding	146,3	134	Ø25	0,283
381 D30 Z18	18-Kalıplı/Molding	146,3	134	Ø30	0,283
381 D35 Z18	18-Kalıplı/Molding	146,3	134	Ø35	0,283
381 D40 418	18-Kalıplı/Molding	146,3	134	Ø40	0,283
381 D40 Z18	18-Kalıplı/Molding	146,3	134	40x40	0,283
381 D60 Z18	18-Kalıplı/Molding	146,3	134	60x60	0,283

## 910- 25,4 DAMLA SÜZGEÇLİ DOĞRUSAL HASIR BANT

### AKSESUARLAR

911-25,4 DAMLA SÜZGEÇLİ DOĞRUSAL GÖTÜRÜCÜ BANT / SAYFA : E35

### DİŞLİ

361-25,4 DAMLA DOĞRUSAL HASIR BANT DİŞLİSİ / SAYFA : E36

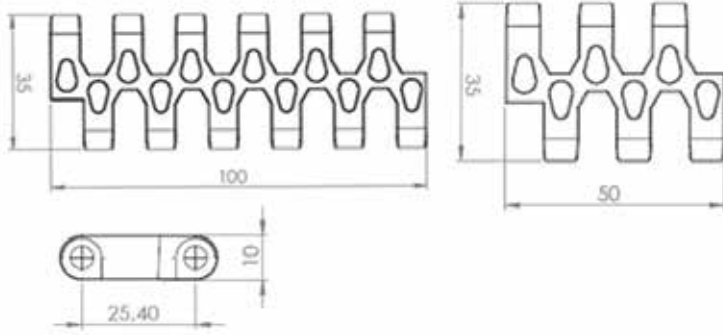

Açık Oranı/Open Area 35%

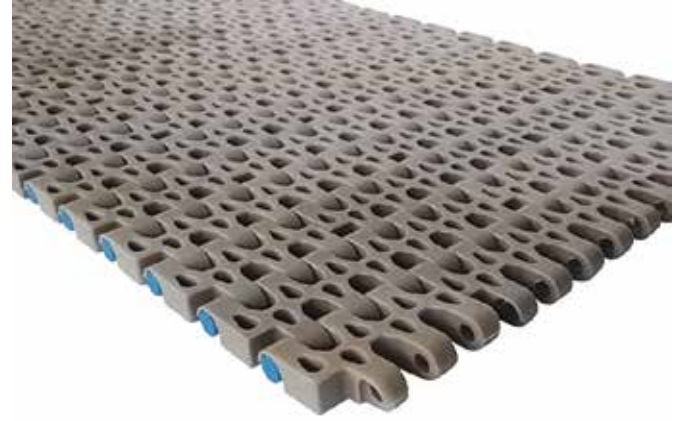

StokKod (Stock Code)	P	Renk (Color)	L	Malzeme (Material)	PIN	Bant Dayanımı Chain Strength (N/m)	Kg / m <sup>2</sup>	
910 B01 K01	25,4	Beyaz/White (B)	152,4	Polipropilen Polypropylene	PP	21160	4,300	m
910 B02 K01	25,4	Beyaz/White (B)	152,4	Poliasetal Polyacetal	PA	20400	6,700	m
910 M01 K01	25,4	Mavi/Blue (M)	152,4	Polipropilen Polypropylene	PP	35200	4,300	m
910 M02 K01	25,4	Mavi/Blue (M)	152,4	Poliasetal Polyacetal	PA	34100	6,700	m

## 910- 25,4 DAMLA SÜZGEÇLİ DOĞRUSAL HASIR BANT

25.4 mm hatveli (1 inç) (modüler) hasır bandın kullanıldığı endüstri alanları:

- Gıda Sektörü
- Otomotiv Sektörü
- Et Ürünleri Sektörü
- İlaç Sektörü
- İçecek Su ve Süt Sektörü
- Sebze ve Meyve Sektörü
- Konserveler Sektörü
- Deniz Ürünleri Sektörü
- Şekerleme Sektörü
- Paketleme Sektörü
- Oluklu Mukavva Sektörü
- Unlu Mamüller

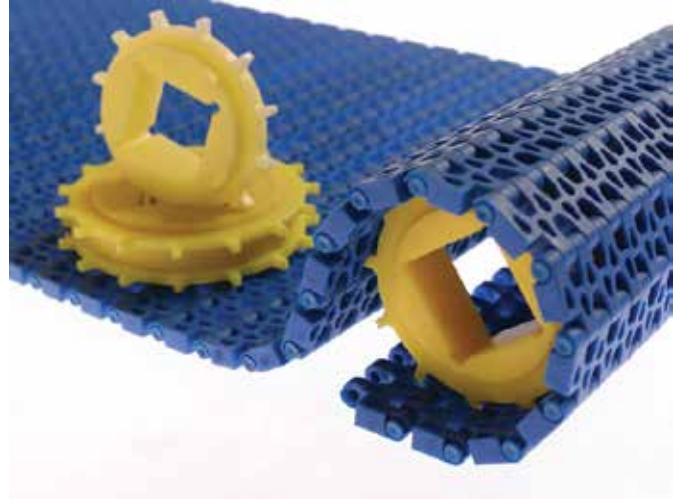

Hatve	25.4mm
Bant Kalınlığı	10mm
Açıklık Oranı (%)	Açık yüzey (%35)
Bakla Genişliği	50mm-100mm-250mm
Genişlik ölçülendirme	16 mm
Renk	beyaz mavi gri (standart malzeme için)
Temizlenebilirlik	Orta (FDA gıdaya uygunluk)
PIM Çapı	4,6 mm
Diş üstü yarı çap	Dişli boyutuna göre değişmektedir

### HASIR BANT STANDART MALZEME

Polipropilen (PP)	+1	+110
Poliasetal (POM)	-40	+90
Polietilen (PE)	-60	+100

ALHAN® düzgün doğrusal yüzeyi açık bantlarımız istediğiniz ölçülerde ve (modüler) hasır bandın hasar gördüğü durumunda kolay değiştirilir kilitli sistemine sahiptir. Çeşitli sektörlerde uyumluluk gösterir - 46 +110 (Özel çalışma statusu gerektiren yerler için farklı malzemeler ile uygulamalar yapılabilmektedir.) Uzun konveyör hatları tercihlerinizde ALHAN 25.4mm hatveli (1 inç) hasır bantlarımız yüksek dirençli özelliklerinden dolayı fazla gözetim gerektirmeyen durumlarda tercih sebebidir. Sağlıklı nakil için ALHAN (modüler) Hasır Bant uzun ömürlüdür, daha az bakım gerektirerek enerji tasarrufu sağlar. ALHAN (modüler) Hasır bantların başlangıç yatırımı daha az olup yenilikçi bir üründür.

Poliasetal (POM) Plastik (modüler) hasır bantlar dondurulan ürünler için çözümdür - 46 +70 derecelerde çalışabilmektedir Polipropilene (PP) göre sürtünme dayanımı daha fazladır, uzun ömürlüdür.

Polipropilen (PP) Plastik (modüler) hasır bantlar asitli bazik ve tuzlu ortamlara daha dayanıklıdır. +1+ 110 derecelere dayanır.

Model 910 (modüler) Hasır bandın yüzeyi düz ve pürüzsüz olup, temiz yapısıyla gıda sektörüne uygundur. FDA Gıdaya uygun belge onayına sahiptir.

911-25,4 DAMLA SÜZGEÇLİ DOĞRUSAL HASIR BANT GÖTÜRÜCÜ BANT

BANT : 910/ Syf. E33

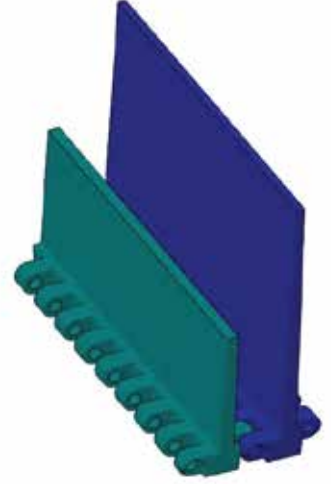
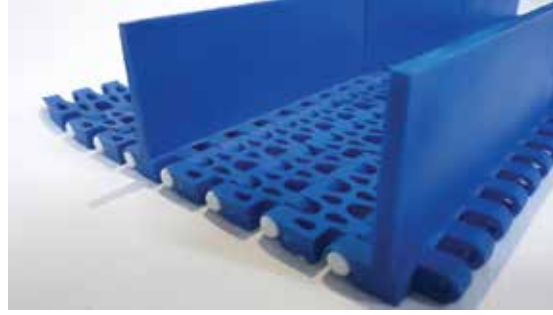
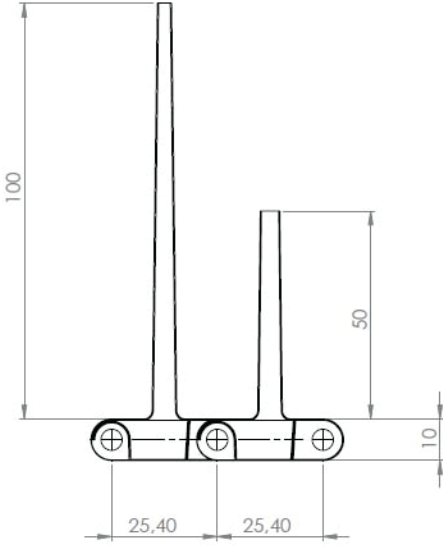

StokKod (Stock Code)	P	Renk (Color)	L	Malzeme (Material)	PIN	Bant Dayanımı Chain Strength (N/m)	Kg / m <sup>2</sup>	H
911 B01 K01	25,4	Beyaz/White (B)	152,4	Polipropilen Polypropylene	PP	21160	4,300	50
911 B01 K02	25,4	Beyaz/White (B)	152,4	Polipropilen Polypropylene	PP	20400	7,200	100
911 B02 K01	25,4	Beyaz/White (B)	152,4	Poliasetal Polyacetal	PA	35200	4,300	50
911 B02 K02	25,4	Beyaz/White (B)	152,4	Poliasetal Polyacetal	PA	34100	7,200	100

### HASIR BANT STANDART MALZEME

Hatve	25.4 mm
Bant Kalınlığı	10 mm
Bakla Genişliği	152,4 mm
Genişlik ölçülendirme	16 mm
Renk	beyaz mavi gri (standart malzeme için)
Temizlenebilirlik	Orta (FDA gıdaya uygunluk)
PIM Çapı	4,6 mm
Götürücü	Yükseklik: 50/100 mm
Yan boşluk uygulaması	Özel boşluklu ölçülere tabidir

Polipropilen (PP)	+1	+110
Poliasetal (POM)	-40	+90
Polietilen (PE)	-60	+100

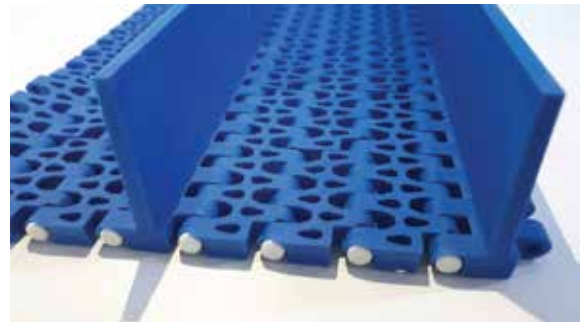

## 361- 25,4 DAMLA DOĞRUSAL HASIR BANT DİŞLİSİ

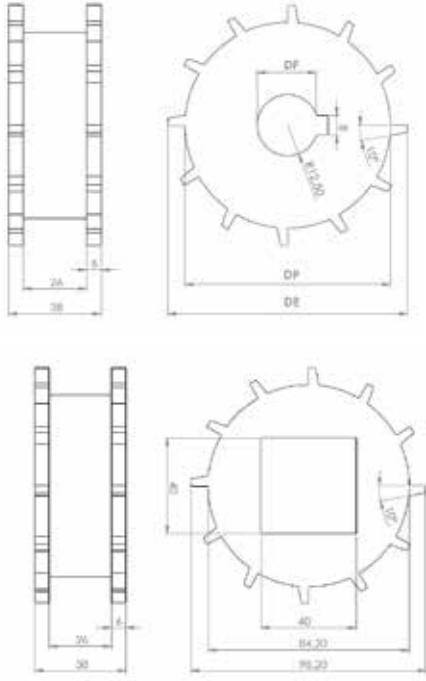

StokKod (Stock Code)	Z-İmalat Şekil (Manufacture)	DP	DE	DF
361 D25 Z12	12-Kalıplı/Molding	98,13	84,13	25
361 D30 Z12	12-Kalıplı/Molding	98,13	84,13	30
361 D35 Z12	12-Talaşlı/Sawdust	98,13	84,13	35
361 D40 Z12	12-Kalıplı/Molding	98,13	84,13	40x40
361 D25 Z15	15-Kalıplı/Molding	122,18	108,18	25
361 D30 Z15	15-Kalıplı/Molding	122,18	108,18	30
361 D35 Z15	15-Talaşlı/Sawdust	122,18	108,18	35
361 D40 Z15	15-Kalıplı/Molding	122,18	108,18	40x40
361 D25 Z18	18-Talaşlı/Sawdust	153	139	25
361 D30 Z18	18-Talaşlı/Sawdust	153	139	30
361 D35 Z18	18-Talaşlı/Sawdust	153	139	35
361 D40 Z18	18-Talaşlı/Sawdust	153	139	40x40

## 930 - 25,4 MM (DANA GÖZLÜ) BANT



Dişli : 410 - DANA GÖZLÜ  
BANT DIŞLİSİ / SAYFA : E38

- Çok yönlü silindir 360 derece dönebilir, çoğu uygulama paketlenme konveyörünü sıralamak içindir
- Malzeme: POM
- Çalışma sıcaklığı: -30°C ~ +80°C
- Pim malzemesi: PP
- Makara malzemesi: POM/SS304
- Yük: POM 16000N/M
- Renk: Mavi
- POM Silindir için Ağırlık 9,2 kg/m<sup>2</sup>



### Genişlik Width

76,2
152,4
228,6
304,8
381
457,2
533,4

Stok Kod (Stock Code)	p	Renk (Color)	Malzeme (Material)	PIN	Bant Dayanımı	Kg / m	br
930 MK1 K01	25,4	Mavi/Blue (M)	Poliasetal Polyacetal POM	PP	22.000	9.326	m
930 MK2 K01	25,4	Mavi/Blue (M)	Polipropilen Polypropylene PP	PA	22.000	10.300	m

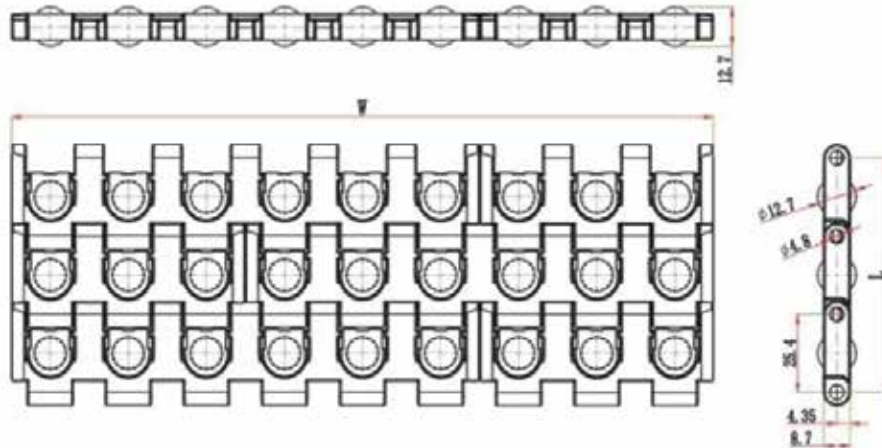

## 410- 25,4 MM DANA GÖZLÜ BANT DİŞLİSİ



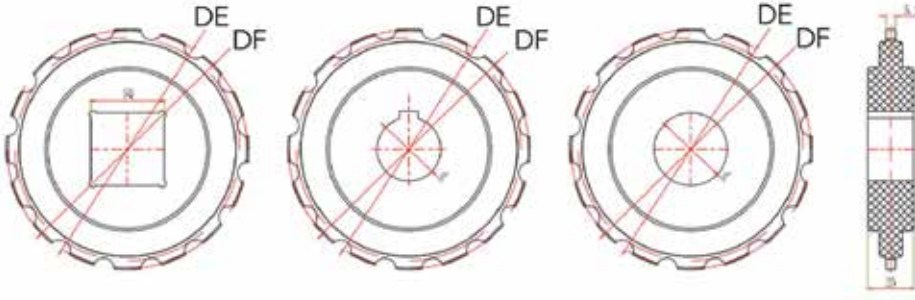

BANT : 930/ Syf. E37



StokKod (Stock Code)	Göbek Çapı	DE	DF
410.D20.Z08	Ø20	66,9	68,4
410.D30.Z08	Ø30	66,9	68,4
410.D25.Z10	Ø25	82,84	84,2
410.D40.Z10	Ø40	82,84	84,2
410.D25.Z12	Ø25	98,81	100,1
410.D30.Z12	Ø30	98,81	100,1
410.D40.Z12	Ø40	98,81	100,1
410.D30.Z16	Ø30	131,22	132,3
410.D40.Z16	Ø40	131,22	132,3
410.K40.Z16	40X40	131,22	132,3
410.D50.Z16	Ø50	131,22	132,3
410.D30.Z18	Ø30	147,42	148,4
410.D40.Z18	Ø40	147,42	148,4
410.K40.Z18	40X40	147,42	148,4
410.D50.Z18	Ø50	147,42	148,4
410.D35.Z20	Ø35	163,65	164,6
410.D40.Z20	Ø40	163,65	164,6
410.K40.Z20	40X40	163,65	164,6
410.D60.Z20	Ø60	163,65	164,6

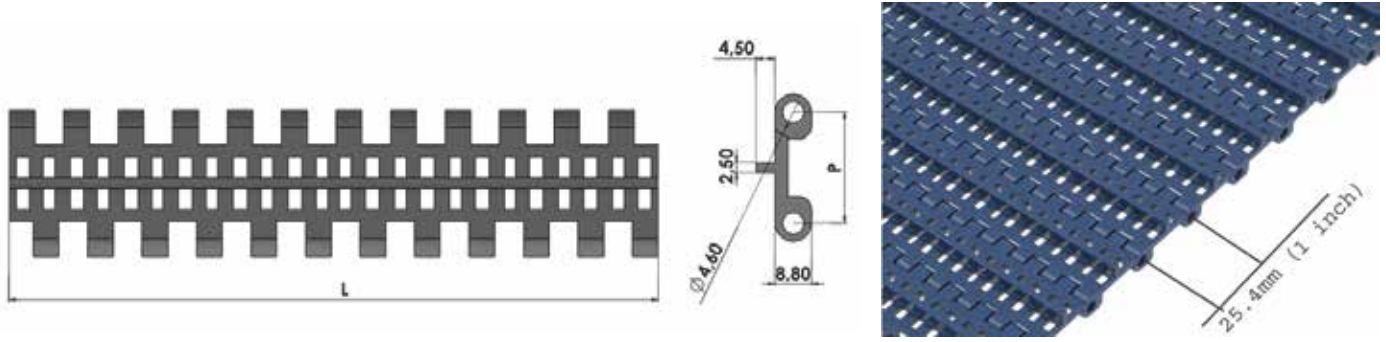



Stok Kod (Stock Code)	P	Renk (Color)	L	Malzeme (Material)	PIN	Bant Dayanımı Chain Strength (N/m)	Kg / m2	
920 B01 K01	25,4	Beyaz/White (B)	152,4	Polipropilen Polypropylene	PP	21160	2.600	m
920 B02 K01	25,4	Beyaz/White (B)	152,4	Poliasetal Polyacetal	PA	20400	3,900	m
920 M01 K01	25,4	Mavi/Blue (M)	152,4	Polipropilen Polypropylene	PP	35200	2.600	m
920 M02 K01	25,4	Mavi/Blue (M)	152,4	Poliasetal Polyacetal	PA	34100	3,900	m

Hatve	25.4mm
Bant Kalınlığı	8,8mm
Açıklık Oranı (%)	Açık yüzey (%20)
Bakla Geniřliđi	152,4 mm
Geniřlik ölçülandırme	25 mm
Renk	beyaz mavi gri (standart malzeme için)
Temizlenebilirlik	Mükemmel (FDA gıdaya uygunluk)
PIM Çapı	4,6 mm
Tırnaklı	Yükseklik: 4,5mm

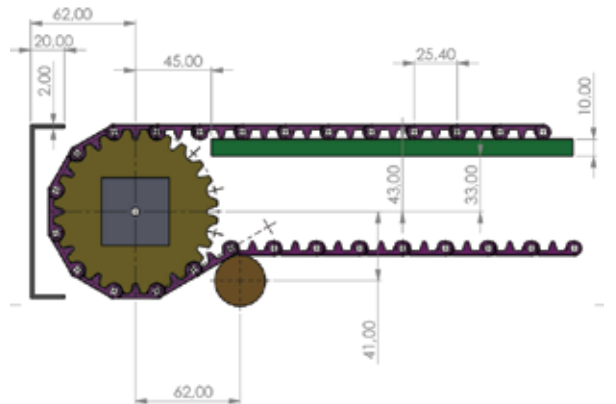
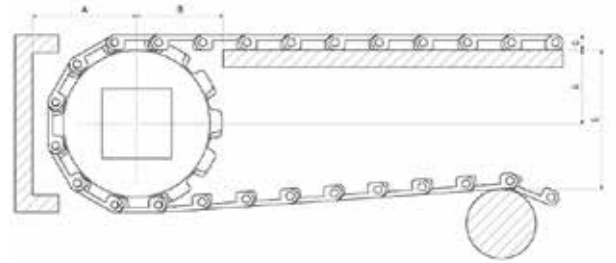

25.4 YIKANABİLİR MODEL DİŞLİ Z.12

#### HASIR BANT STANDART MALZEME

Polipropilen (PP)	+1	+110
Poliasetal (POM)	-40	+90
Polietilen (PE)	-60	+100

## 921-25,4 KÜÇÜK SÜZGEÇLİ KOLAY TEMİZLENEBİLİR HASIR BANT



DİŞLİ : 392 / SAYFA : E44

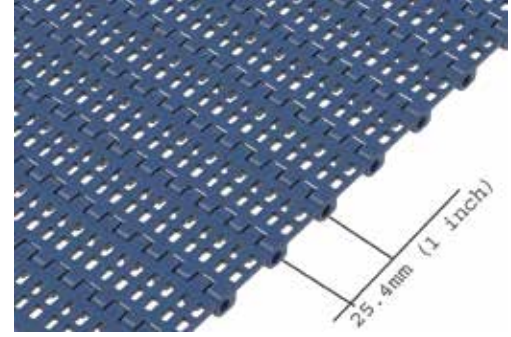
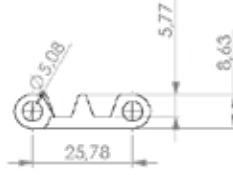
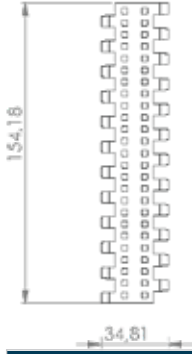

Stok Kod (Stock Code)	P	Renk (Color)	L	Malzeme (Material)	PIN	Bant Dayanımı Chain Strength (N/m)	Kg / m <sup>2</sup>	
921 B01 K01	25,4	Beyaz/White (B)	152,4	Polipropilen Polypropylene	PP	21160	2.600	m
921 B02 K01	25,4	Beyaz/White (B)	152,4	Poliasetal Polyacetal	PA	20400	3.900	m
921 M01 K01	25,4	Mavi/Blue (M)	152,4	Polipropilen Polypropylene	PP	35200	2.600	m
921 M02 K01	25,4	Mavi/Blue (M)	152,4	Poliasetal Polyacetal	PA	34100	3.900	m

Hatve	25.4mm
Bant Kalınlığı	8,8mm
Açıklık Oranı (%)	Açık yüzey (%20)
Bakla Genişliği	152,4 mm
Genişlik ölçülendirme	25 mm
Renk	beyaz mavi gri (standart malzeme için)
Temizlenebilirlik	Mükemmel (FDA gıdaya uygunluk)
PIM Çapı	4,6 mm
Dış üstü yarı çap	Dışli boyutuna göre değişmektedir

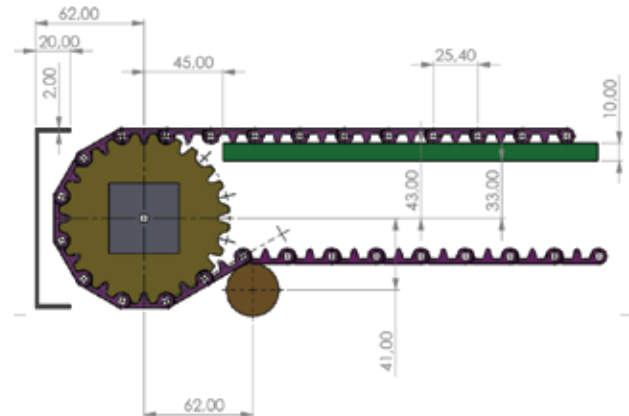
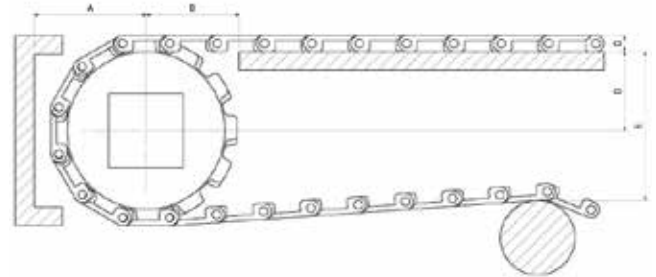

25.4 YIKANABİLİR MODEL DİŞLİ Z.12

### HASIR BANT STANDART MALZEME

Polipropilen (PP)	+1	+110
Poliasetal (POM)	-40	+90
Polietilen (PE)	-60	+100

## 922-25,4 BÜYÜK SÜZGEÇLİ KOLAY TEMİZLENEBİLİR HASIR BANT



DİŞLİ : 391 / SAYFA : E44

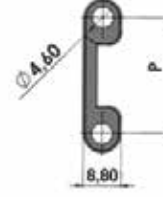
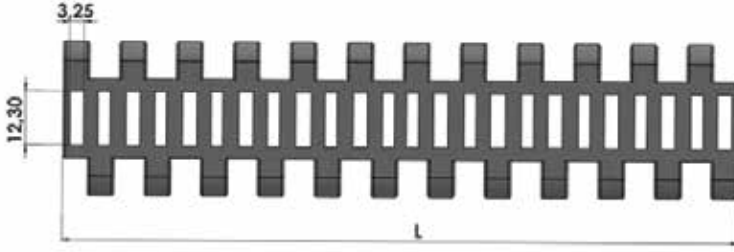

Stok Kod (Stock Code)	P	Renk (Color)	L	Malzeme (Material)	PIN	Bant Dayanımı Chain Strength (N/m)	Kg / m <sup>2</sup>	
922 B01 K01	25,4	Beyaz/White (B)	152,4	Polipropilen Polypropylene	PP	21160	2.500	m
922 B02 K01	25,4	Beyaz/White (B)	152,4	Poliasetal Polyacetal	PA	20400	3,900	m
922 M01 K01	25,4	Mavi/Blue (M)	152,4	Polipropilen Polypropylene	PP	35200	2.500	m
922 M02 K01	25,4	Mavi/Blue (M)	152,4	Poliasetal Polyacetal	PA	34100	3,900	m

Hatve	25.4mm
Bant Kalınlığı	8,80 mm
Açıklık Oranı (%)	Açık yüzey (%26)
Bakla Geniřliđi	152,4 mm (bant geniřliđi tablodadır)
Geniřlik ölçülandırme	25 mm
Renk	beyaz mavi gri (standart malzeme için)
Temizlenebilirlik	Mükemmel (FDA gıdaya uygunluk)
PIM Çapı	4,6 mm
Diř üstü yarı çap	Diřli boyutuna göre deđiřmektedir

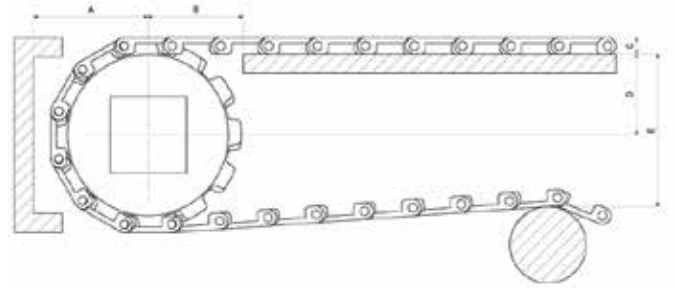

### HASIR BANT STANDART MALZEME

Polipropilen (PP)	+1	+110
Poliasetal (POM)	-40	+90
Polietilen (PE)	-60	+100

## 923-25,4 DÜZ KOLAY TEMİZLENEBİLİR HASIR BANT



DIŞLI : 392 / SAYFA : E44

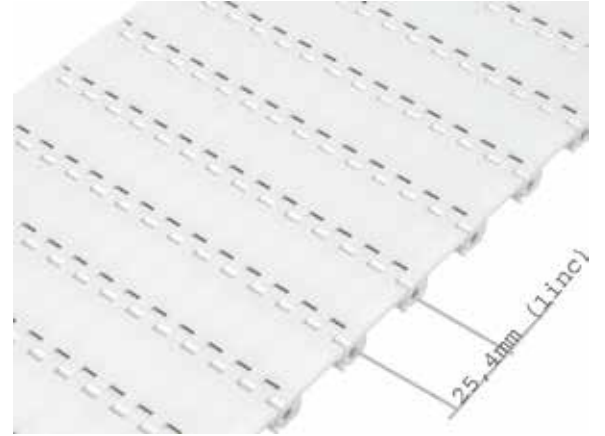
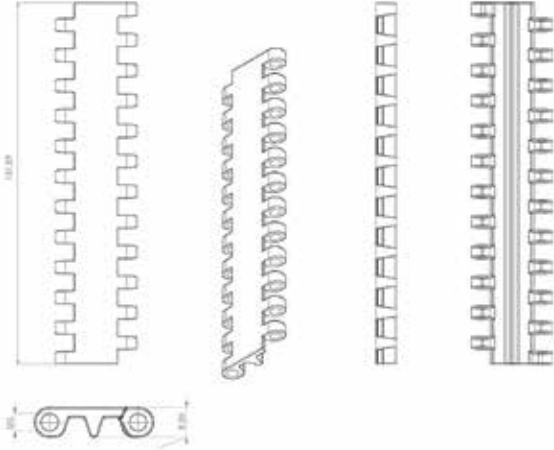

Stok Kod (Stock Code)	P	Renk (Color)	L	Malzeme (Material)	PIN	Bant Dayanımı Chain Strength (N/m)	Kg / m <sup>2</sup>	
923 B01 K01	25,4	Beyaz/White (B)	152,4	Polipropilen Polypropylene	PP	21160	3,100	m
923 B02 K01	25,4	Beyaz/White (B)	152,4	Poliasetal Polyacetal	PA	20400	4,120	m
923 M01 K01	25,4	Mavi/Blue (M)	152,4	Polipropilen Polypropylene	PP	35200	3,100	m
923 M02 K01	25,4	Mavi/Blue (M)	152,4	Poliasetal Polyacetal	PA	34100	4,120	m

Hatve	25.4mm
Bant Kalınlığı	8,8mm
Açıklık Oranı (%)	Kapalı yüzey (%)
Bakla Genişliği	152,4 mm
Genişlik ölçülendirme	25 mm
Renk	beyaz mavi gri (standart malzeme için)
Temizlenebilirlik	Mükemmel (FDA gıdaya uygunluk)
PIM Çapı	4,6 mm

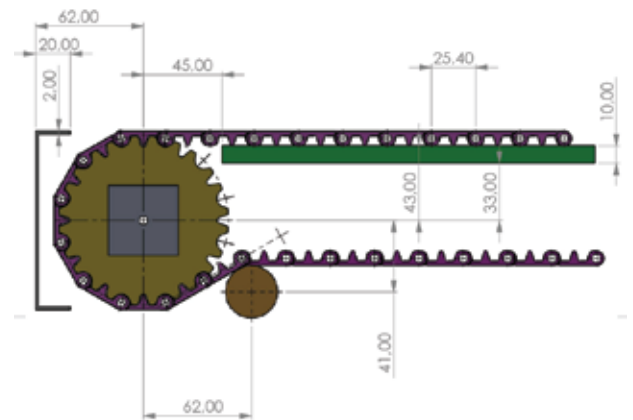

25.4 YIKANABİLİR MODEL DIŞLI Z.12

### HASIR BANT STANDART MALZEME

Polipropilen (PP)	+1	+110
Poliasetal (POM)	-40	+90
Polietilen (PE)	-60	+100

924- 25,4 KOLAY YIKANABİLİR HASIR BANT GÖTÜRÜCÜ

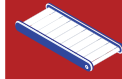

BANT : 923 / Syf. E42



Stok Kod (Stock Code)	P	Renk (Color)	L	Malzeme (Material)	PIN	Bant Dayanımı Chain Strength (N/m)	Kg / m2	H
924 B01 K01	25,4	Beyaz/White (B)	152,4	Polipropilen Polypropylene	PP	21160	2.600	50
924 B02 K01	25,4	Beyaz/White (B)	152,4	Poliasetal Polyacetal	PA	20400	2.600	50
924 M01 K01	25,4	Mavi/Blue (M)	152,4	Polipropilen Polypropylene	PP	35200	3,950	50
924 M02 K01	25,4	Mavi/Blue (M)	152,4	Poliasetal Polyacetal	PA	34100	7,200	50

**HASIR BANT STANDART MALZEME**

Polipropilen (PP)	+1	+110
Poliasetal (POM)	-40	+90
Polietilen (PE)	-60	+100

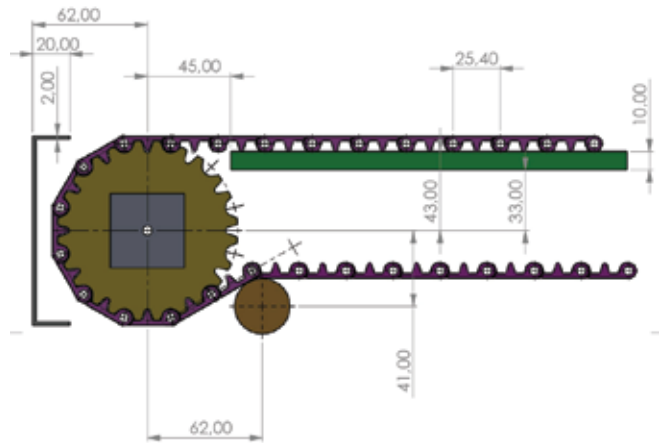

**25.4 YIKANABİLİR MODEL DİŞLİ Z.12**

## 392 - 25.4 KOLAY TEMİZLENEBİLİR HASIR BANT DİŞLİSİ

 BANT : 921 / Syf. E40  
923 / Syf. E42

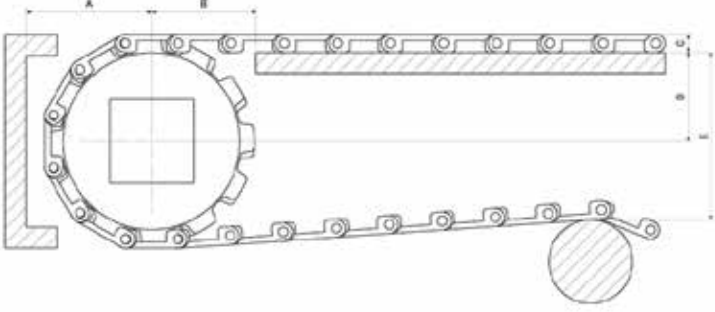

Stok Kod (Stock Code)	Z-İmalat Şekil (Manufacture)	DE	DP	DF	Kg	
392 D25 Z12	12-Kalıplı/Molding	98	84	ø25	0,100	10
392 D30 Z12	12-Kalıplı/Molding	98	84	ø30	0,100	10
392 D40 Z12	12-Kalıplı/Molding	98	84	40x40	0,100	10

## 391 - 25,4 KOLAY TEMİZLENEBİLİR HASIR BANT DİŞLİSİ

 BANT : 920 / Syf. E39  
922 / Syf. E41

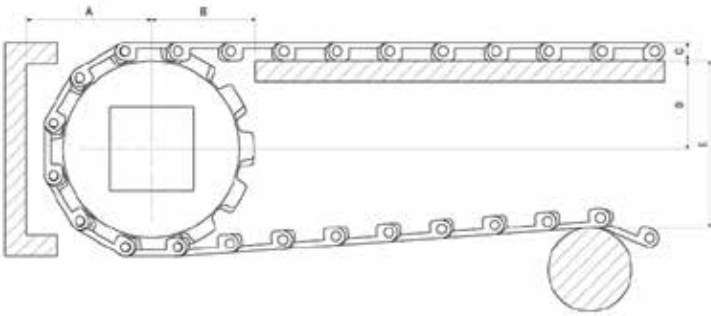

Stok Kod (Stock Code)	Z-İmalat Şekil (Manufacture)	DE	DP	DF	Kg	
391 D25 Z12	12-Kalıplı/Molding	97,95	84,95	ø25	0,100	10
391 D30 Z12	12-Kalıplı/Molding	97,95	84,95	ø30	0,100	10
391 D40 Z12	12-Kalıplı/Molding	97,95	84,95	40x40	0,100	10

**961 - YÜKSELTİLMİŞ IZGARALI (SÜZGEÇLİ) 27.2 mm HASIR BANT**

**AKSESUARLAR**

850 GEÇİŞ TARAĞI / SAYFA: E47

**DİŞLİ**

380 - 27,2 HASIR BANT DİŞLİSİ / SAYFA: E48

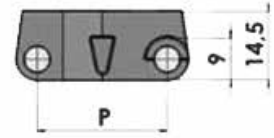
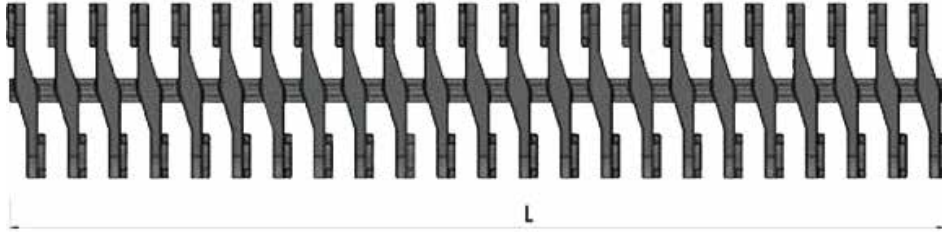
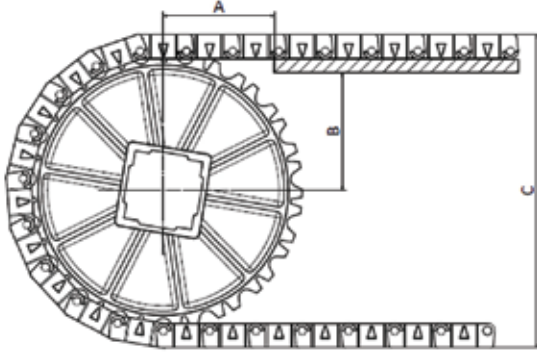

StokKod (Stock Code)	P	Malzeme (Material)	Yüzey Açıklığı (Open Area)	Bant Dayanımı (Belt Strength N/m)	Kg / m <sup>2</sup>
961 M01 K01	27,2	Polipropilen Polypropylene	% 38	18.000	5,20
961 M02 K01	27,2	Poliasetal Polyacetal	% 38	20.000	6,20

**HASIR BANT STANDART MALZEME**

Polipropilen (PP)	+1	+110
Poliasetal (POM)	-40	+90
Poliäten (PE)	-60	+100

Hatve	27.2 mm
Bant Kalınlığı	14,5 mm
Açıklık Oranı (%)	Açık yüzey (%38)
Bakla Geniřliđi	50-100-150 mm
Geniřlik Ölçülendirme	9 mm
Renk	Beyaz / Mavi / Gri (standart malzeme için)
Temizlenebilirlik	Mükemmel (FDA gıdaya uygunluk)
PIM Çapı	4,6 mm
Geçiş Tarađı	Model 850



## 965 - IZGARALI (SÜZGEÇLİ) 27.2 mm HASIR BANT



DİŞLİ : 380 - 27,2 HASIR BANT  
DİŞLİSİ / SAYFA : E48

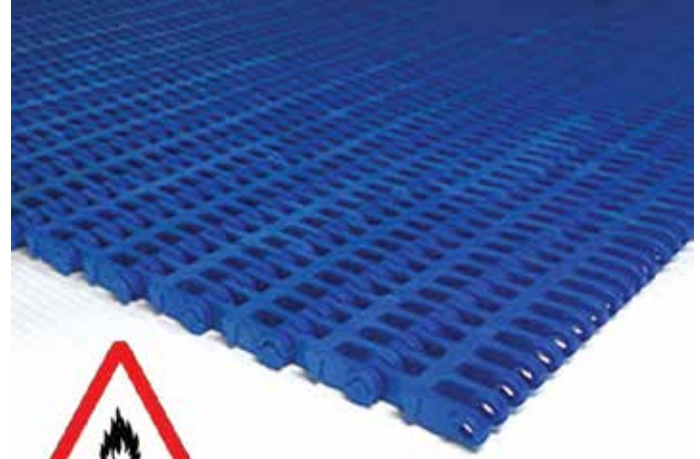
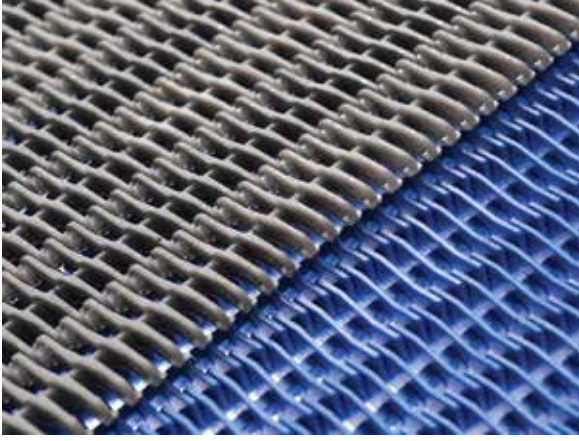

available heat resistant belt

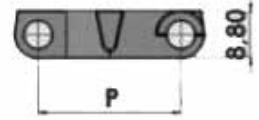
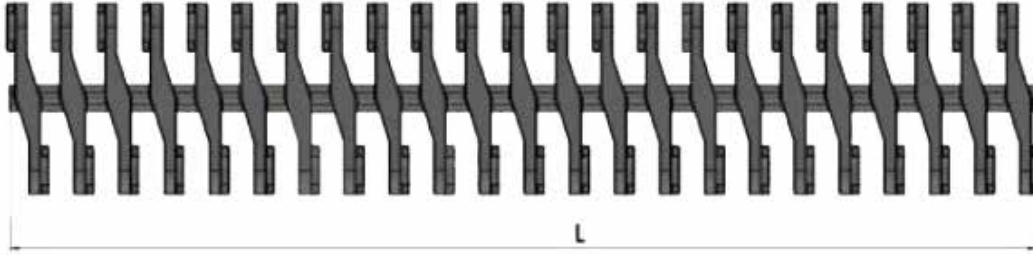

StokKod (Stock Code)	P	Malzeme (Material)	Yüze Açıklığı (Open Area)	Bant Dayanımı (Belt Strength N/m)	PIN	Kg / m2
965 B01 K01	27,2	Polipropilen Polypropylene	% 38	18.000	PP	3,70
965 B02 K01	27,2	Poliasetal Polyacetal	% 38	20.000	PA	5,60
965 SS4 K26	27,2	Isıya Dayanıklı Hasır Bant Heat Resistant Belt	% 38	21.640	SS	10500

### HASIR BANT STANDART MALZEME

Hatve	27.2mm
Bant Kalınlığı	8,38 mm
Açıklık Oranı (%)	Açık yüzey (%38)
Bakla Genişliği	50-100-150 mm
Genişlik ölçülendirme	9 mm
Renk	beyaz mavi gri (standart malzeme için)
Temizlenebilirlik	Mükemmel (FDA gıdaya uygunluk)
PIM Çapı	4,6 mm
Dış üstü yarı çap	Dışli boyutuna göre değişmektedir

Polipropilen (PP)	+1	+110
Poliasetal (POM)	-40	+90
Polietilen (PE)	-60	+100





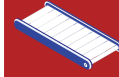

## 850 GEÇİŞ TARAĞI (27,2)

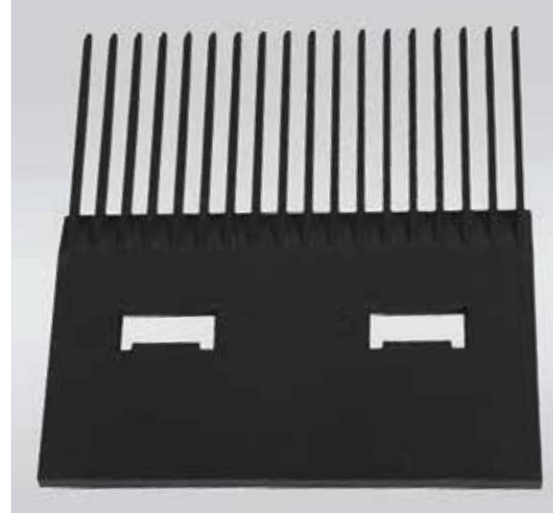
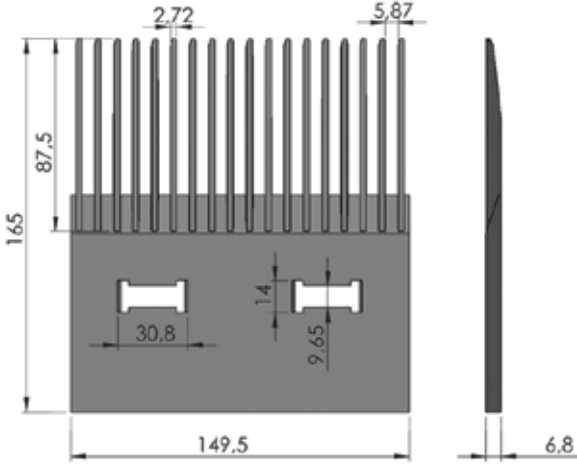

BANT : 961 / Syf. E45



StokKod (Stock Code)	P	Malzeme (Material)	PIN	Kullanılan Bantlar (For Chains)	Kg / m <sup>2</sup>	
850 B01 152	8,5	Polipropilen Polypropylene	PP	961/960	0,093	20
850 B02 152	8,5	Poliasetal Polyacetal	PA	961/960	0,093	20

(27,2/50.8) mm hatveli (modüler hasır bant geçiş tarağı) kullandığı endüstri alanları:

- Gıda Sektörü
- Otomotiv Sektörü
- Et Ürünleri Sektörü
- İlaç Sektörü
- İçecek Su ve Süt Sektörü
- Sebze ve Meyve Sektörü
- Konserve Sektörü
- Deniz Ürünleri Sektörü
- Şekerleme Sektörü
- Paketleme Sektörü
- Oluklu Mukavva Sektörü
- Unlu Mamüller

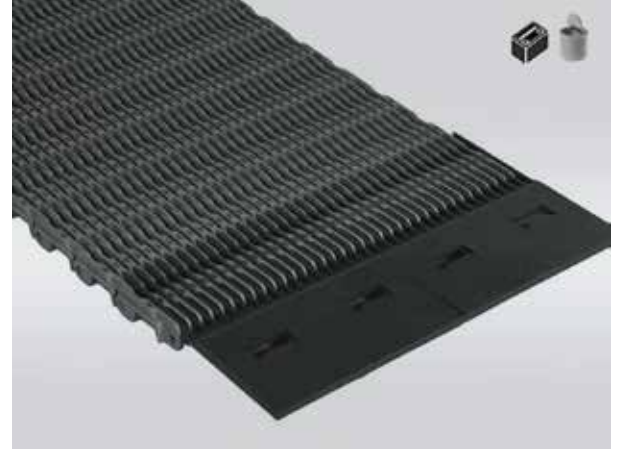

### HASIR BANT STANDART MALZEME

Polipropilen (PP)	+1	+110
Poliasetal (POM)	-40	+90
Polietilen (PE)	-60	+100

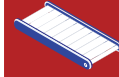
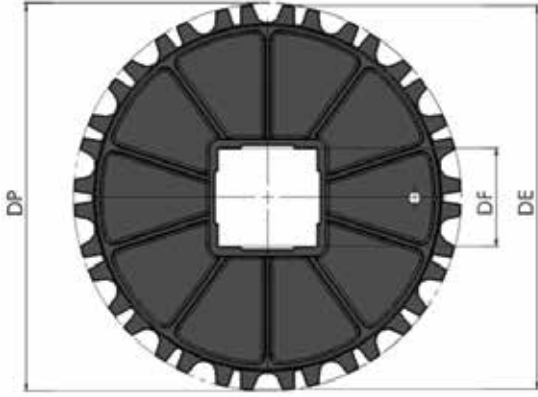
**380 - 27,2 HASIR BANT DİŞLİSİ****BANT : 961 / Syf. E45**  
**965 / Syf. E46**

Stok Kod (Stock Code)	Z-İmalat Şekil (Manufacture)	DE	DP	DF	Kg/m <sup>2</sup>
380 ABD Z12	Z11	100,8	83,80	40x40	0,146
380 ABD 212	Z11	100,8	83,80	Ø25	0,146
380 ABD 312	Z11	100,8	83,80	Ø30	0,146
380 ABD Z18	Z18	163	150,04	40x40	0,195

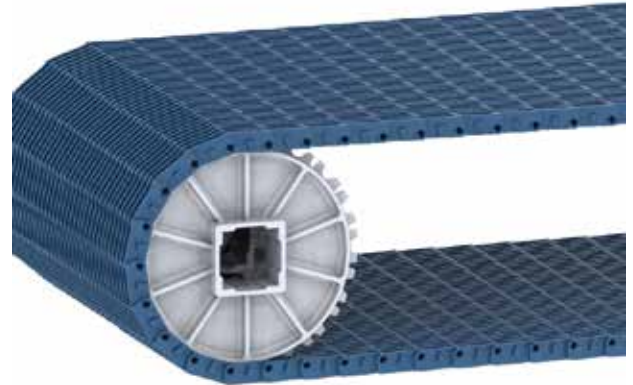
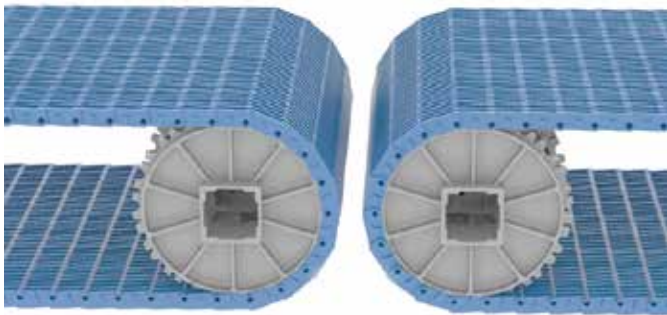

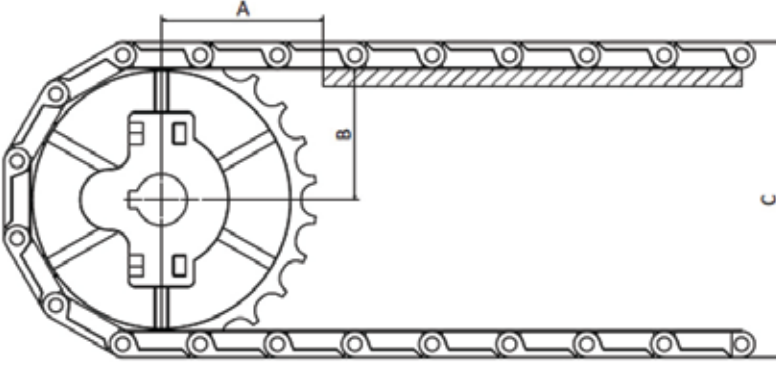
**845- 38,1 HASIR DÜZ TAŞIMA BANTI**DİŞLİ : 326 HASIR BANT  
DİŞLİSİ / SAYFA : E62

StokKod (Stock Code)	P	Renk (Color)	L	Malzeme (Material)	PIN	Kg / m <sup>2</sup>	
845 B01 K01	38,1	Beyaz/White (B)	152,4	Polipropilen Polypropylene	PP	5,438	m
845 B02 K01	38,1	Beyaz/White (B)	152,4	Poliasetal Polyacetal	PA	7,951	m
845 M01 K01	38,1	Mavi/Blue (M)	152,4	Polipropilen Polypropylene	PP	5,438	m
845 M02 K01	38,1	Mavi/Blue (M)	152,4	Poliasetal Polyacetal	PA	7,951	m

Hatve	38,1 mm
Bant Kalınlığı	13 mm
Açıklık Oranı (%)	Açık yüzey (%0)
Bakla Geniřliđi	51-102-153 mm
Geniřlik ölçülandırme	51-52 mm
Renk	Beyaz / Mavi / Gri (Standart malzeme için)
Temizlenebilirlik	Mükemmel (FDA gıdaya uygunluk)
PIM Çapı	6 mm
Götürücü	Mevcut (Yükseklik: 50/70 mm)
Yan boşluk uygulaması	Mevcut (Özel boşluklu ölçülere tabidir)

## 845- 38,1 HASIR DÜZ TAŞIMA BANTI

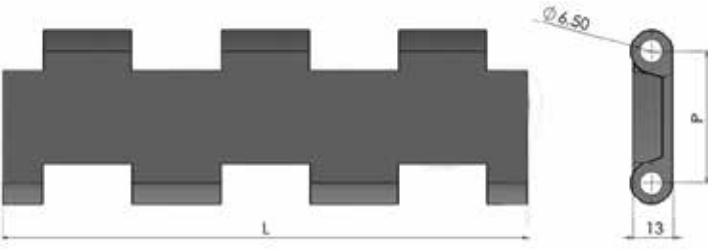

ALHAN® düzgün doğrusal yüzeyi kapalı bantlarımız istediğiniz ölçülerde ve (modüler) hasır bantın hasar gördüğü durumunda kolay değiştirilir kilitli sistemine sahiptir. Çeşitli sektörlerde uyumluluk gösterir - 46 +110 (Özel çalışma statusu gerektiren yerler için farklı malzemeler ile uygulamalar yapılabilmektedir.) Uzun konveyör hatları tercihlerinizde ALHAN 38.1mm hatveli (1,5 inç) hasır bantlarımız yüksek dirençli özelliklerinden dolayı fazla gözetim gerektirmeyen durumlarda tercih sebebidir. Sağlıklı nakil için ALHAN (modüler) Hasır Bant uzun ömürlüdür. Daha az bakım gerektirerek enerji tasarrufu sağlar. ALHAN (modüler) Hasır bantların başlangıç yatırımı daha az olup yenilikçi bir üründür.

Poliasetal (POM) Plastik (modüler) hasır bantlar dondurulan ürünler için çözümdür. - 46 +70 derecelerde çalışabilmektedir. Polipropilene (PP) göre sürtünme dayanımı daha fazladır, uzun ömürlüdür.

Polipropilen (PP) Plastik (modüler) hasır bantlar asitli bazik ve tuzlu ortamlara daha dayanıklıdır. +1+ 110 derecelere dayanır .

Model 845 (modüler) Hasır bantın yüzeyi düz ve pürüzsüz olup, temiz yapısıyla gıda sektörüne uygundur. FDA Gıdaya uygun belge onayına sahiptir.

### 38.1 mm hatveli (1,5 inç) (modüler) hasır bantın kullandığı endüstri alanları:

- Gıda Sektörü
- Otomotiv Sektörü
- Et Ürünleri Sektörü
- İlaç Sektörü
- İçecek Su ve Süt Sektörü
- Sebze ve Meyve Sektörü
- Konserve Sektörü
- Deniz Ürünleri Sektörü
- Şekerleme Sektörü
- Paketleme Sektörü
- Oluklu Mukavva Sektörü
- Unlu Mamüller



### HASIR BANT STANDART MALZEME

Polipropilen (PP)	+1	+110
Poliasetal (POM)	-40	+90
Polietilen (PE)	-60	+100

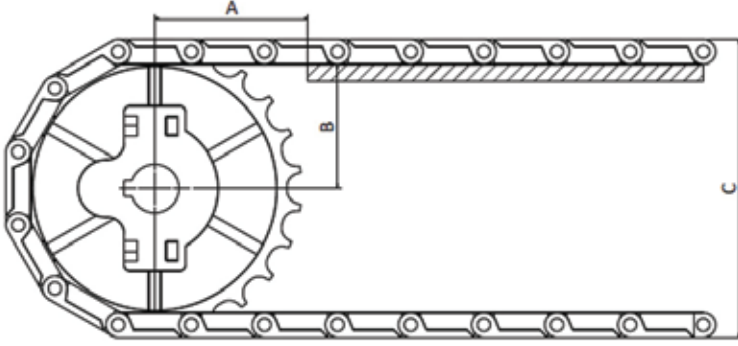
**862- 38,1 IZGARALI (SÜZGEÇ) HASIR BANT**DİŞLİ : 326 HASIR BANT  
DİŞLİSİ / SAYFA : E62

StokKod (Stock Code)	P	Renk (Color)	L	Malzeme (Material)	PIN	Kg / m2	
862 B01 K01	38,1	Beyaz/White (B)	152,4	Polipropilen Polypropylene	PP	4,270	m
862 B02 K01	38,1	Beyaz/White (B)	152,4	Poliasetal Polyacetal	PA	6,690	m
862 M01 K01	38,1	Mavi/Blue (M)	152,4	Polipropilen Polypropylene	PP	4,270	m
862 M02 K01	38,1	Mavi/Blue (M)	152,4	Poliasetal Polyacetal	PA	6,690	m

Hatve	38,1 mm
Bant Kalınlığı	13 mm
Açıklık Oranı (%)	Açık yüzey (%17)
Bakla Geniřliđi	51-102-153 mm
Geniřlik ölçülandırme	51-52 mm
Renk	Beyaz / Mavi / Gri (standart malzeme için)
Temizlenebilirlik	Mükemmel (FDA gıdaya uygunluk)
PIM Çapı	6 mm
Götürücü	Mevcut (Yükseklik: 50/70 mm)
Yan boşluk uygulaması	Mevcut (Özel boşluklu ölçülere tabidir)

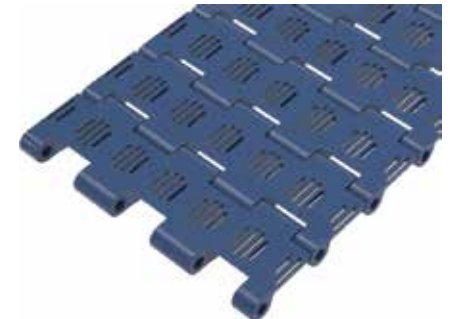

## 862- 38,1 IZGARALI (SÜZGEÇ) HASIR BANT

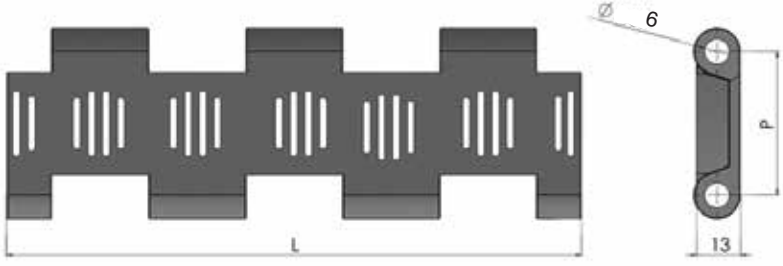

### HASIR BANT STANDART MALZEME

Polipropilen (PP)	+1	+110
Poliasetal (POM)	-40	+90
Polietilen (PE)	-60	+100

ALHAN® düzgün doğrusal yüzeyi kapalı bantlarımız istediğiniz ölçülerde ve (modüler) hasır bantın hasar gördüğü durumda kolay değiştirilir kilitli sistemine sahiptir. Çeşitli sektörlerde uyumluluk gösterir - 46 +110 (Özel çalışma statusu gerektiren yerler için farklı malzemeler ile uygulamalar yapılabilmektedir.) Uzun konveyör hatları tercihlerinizde ALHAN 38.1mm hatveli (1,5 inç) hasır bantlarımız yüksek dirençli özelliklerinden dolayı fazla gözetim gerektirmeyen durumlarda tercih sebebidir. Sağlıklı nakil için ALHAN (modüler) Hasır Bant uzun ömürlüdür, daha az bakım gerektirerek enerji tasarrufu sağlar. ALHAN (modüler) Hasır bantların başlangıç yatırımı daha az olup yenilikçi bir üründür.

Poliasetal (POM) Plastik (modüler) hasır bantlar dondurulan ürünler için çözümdür - 46 +70 derecelerde çalışabilmektedir Polipropilene (PP) göre sürtünme dayanımı daha fazladır, uzun ömürlüdür.

Polipropilen (PP) Plastik (modüler) hasır bantlar asitli bazik ve tuzlu ortamlara daha dayanıklıdır. +1+ 110 derecelere dayanır .

Model 862 (modüler) Hasır bantın yüzeyi düz ve pürüzsüz olup, temiz yapısıyla gıda sektörüne uygundur. FDA Gıdaya uygun belge onayına sahiptir.

### 38.1 mm hatveli (1,5 inç) (modüler) hasır bantın kullandığı endüstri alanları :

- Gıda Sektörü
- Otomotiv Sektörü
- Et Ürünleri Sektörü
- İlaç Sektörü
- İçecek Su ve Süt Sektörü
- Sebze ve Meyve Sektörü
- Konserve Sektörü
- Deniz Ürünleri Sektörü
- Şekerleme Sektörü
- Paketleme Sektörü
- Oluklu Mukavva Sektörü
- Unlu Mamüller



## 831- 38,1 KABURGA KANALLI HASIR TAŞIMA BANTI

### AKSESUARLAR

851 - 38,1 GEÇİŞ TARAĞI / SAYFA: E55

### DİŞLİ

326 - HASIR BANT DİŞLİSİ / SAYFA: E62

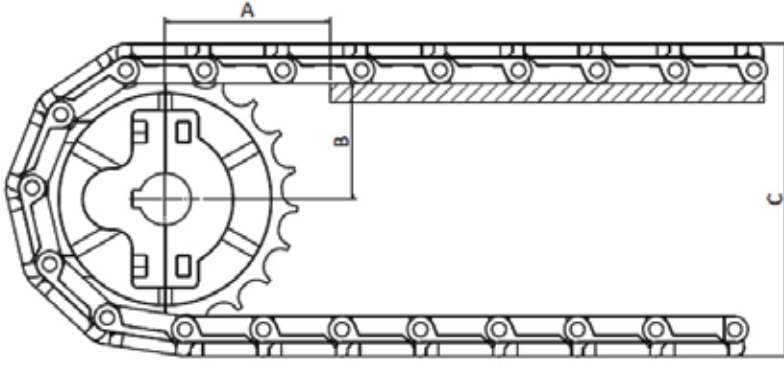

Açıklık Oranı : %23  
Open Surface

StokKod (Stock Code)	P	Renk (Color)	L	Malzeme (Material)	PIN	Kg / m2	
831 G01 K01	38,1	Gri/Gray (G)	152,4	Polipropilen Polypropylene	PP	4,270	m
831 G02 K01	38,1	Gri/Gray (G)	152,4	Poliasetal Polyacetal	PA	6,690	m
831 M01 K01	38,1	Mavi/Blue (M)	152,4	Polipropilen Polypropylene	PP	4,270	m
831 M02 K01	38,1	Mavi/Blue (M)	152,4	Poliasetal Polyacetal	PA	6,690	m

Hatve	38,1 mm
Bant Kalınlığı	19,50 mm
Açıklık Oranı (%)	Açık yüzey (%23)
Bakla Geniřliđi	51-102-153 mm
Geniřlik ölçülandırme	51-52 mm
Renk	Beyaz / Mavi / Gri (standart malzeme için)
Temizlenebilirlik	Mükemmel (FDA gıdaya uygunluk)
PIM Çapı	6 mm
Götürücü	Mevcut (Yükseklik: 50/70 mm)
Yan boşluk uygulaması	Mevcut (özel boşluklu ölçülere tabidir)

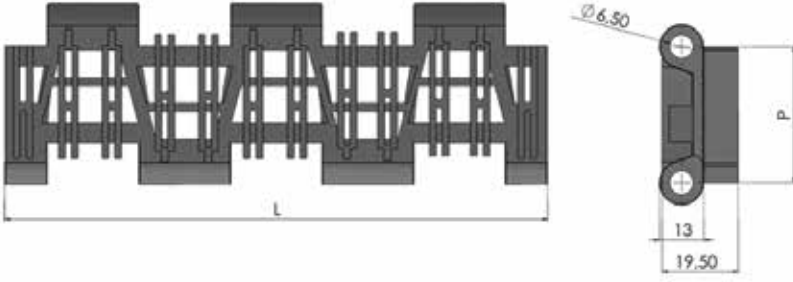
**831- 38,1 KABURGA KANALLI HASIR TAŞIMA BANTI**

ALHAN® düzgün doğrusal yüzeyi kapalı bantlarımız istediğiniz ölçülerde ve (modüler) hasır bandın hasar gördüğü durumunda kolay değiştirilir kilitli sistemine sahiptir. Çeşitli sektörlerde uyumluluk gösterir - 46 +110 (Özel çalışma statusu gerektiren yerler için farklı malzemeler ile uygulamalar yapılabilmektedir.) Uzun konveyör hatları tercihlerinizde ALHAN 38.1mm hatveli (1,5 inç) hasır bantlarımız yüksek dirençli özelliklerinden dolayı fazla gözetim gerektirmeyen durumlarda tercih sebebidir. Sağlıklı nakil için ALHAN (modüler) Hasır Bant uzun ömürlüdür, daha az bakım gerektirerek enerji tasarrufu sağlar. ALHAN (modüler) Hasır bantların başlangıç yatırımı daha az olup yenilikçi bir üründür.

Poliasetal (POM) Plastik (modüler) hasır bantlar dondurulan ürünler için çözümdür - 46 +70 derecelerde çalışabilmektedir. Polipropilene (PP) göre sürtünme dayanımı daha fazladır, uzun ömürlüdür.

Polipropilen (PP) Plastik (modüler) hasır bantlar asitli bazik ve tuzlu ortamlara daha dayanıklıdır. +1+ 110 derecelere dayanır .

Model 831 (modüler) Hasır bandın yüzeyi düz ve pürüzsüz olup, temiz yapısıyla gıda sektörüne uygundur. FDA Gıdaya uygun belge onayına sahiptir.

**38.1 mm hatveli (1,5 inç) (modüler) hasır bandın kullandığı endüstri alanları:**

- Gıda Sektörü
- Otomotiv Sektörü
- Et Ürünleri Sektörü
- İlaç Sektörü
- İçecek Su ve Süt Sektörü
- Sebze ve Meyve Sektörü
- Konserve Sektörü
- Deniz Ürünleri Sektörü
- Şekerleme Sektörü
- Paketleme Sektörü
- Oluklu Mukavva Sektörü
- Unlu Mamüller

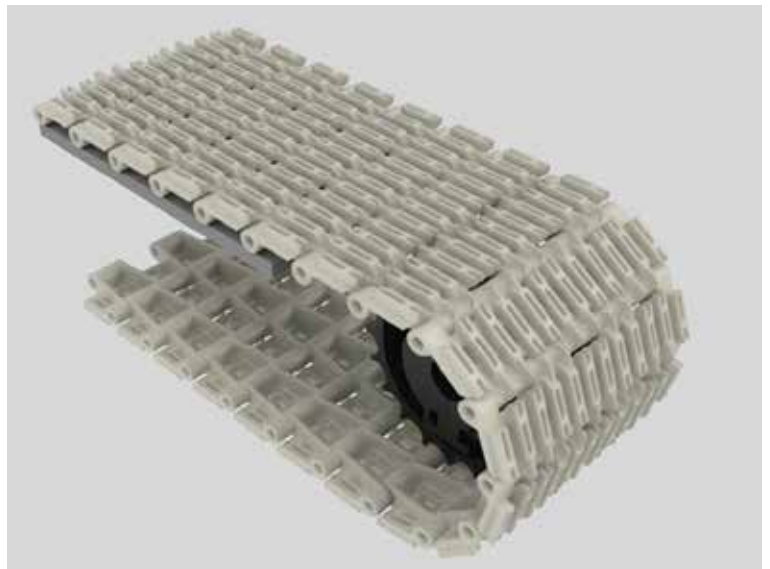
**HASIR BANT STANDART MALZEME**

Polipropilen (PP)	+1	+110
Poliasetal (POM)	-40	+90
Polietilen (PE)	-60	+100



## 851- 38,1 GEÇİŞ TARAĞI



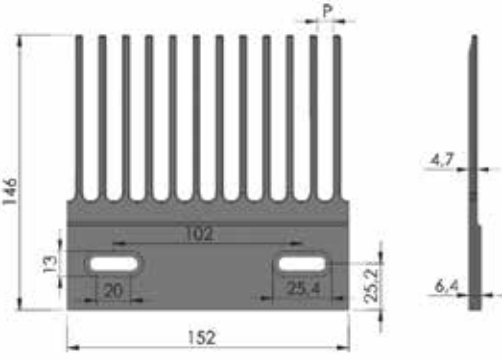

StokKod (Stock Code)	P	Malzeme (Material)	Kullanılan Bantlar (For Chains)	
851 B01 152	8,5	PP	831	20
851 B02 152	8,5	POM	831	20

Hatve	38.1 mm
Genişlik ölçülendirme	6,4 mm
Açıklık Oranı (%)	Açık yüzey (50%)
Götürücü Bakla Genişliği	152 mm
Renk	Beyaz, Gri (Standart malzeme için)
Temizlenebilirlik	Orta (FDA gıdaya uygunluk)

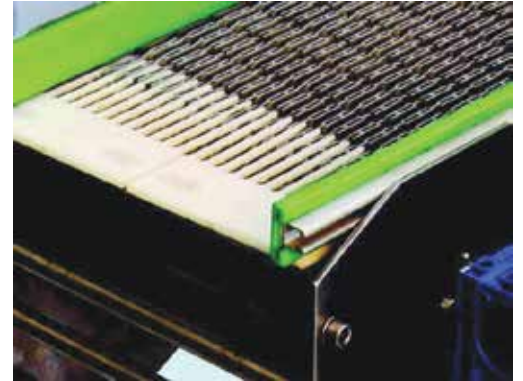

Poliasetal (POM) Plastik (modüler) hasır bantlar dondurulan ürünler için çözümdür -46 +70 derecelerde çalışabilmektedir. Polipropilen (PP) göre sürtünme dayanımı daha fazladır, uzun ömürlüdür.

Polipropilen (PP) Plastik (modüler) hasır bantlar asitli bazik ve tuzlu ortamlara daha dayanıklıdır +1+ 110 derecelere dayanır.

Model 850 (modüler) hasır bant geçiş tarağı temiz yapısıyla gıda sektörüne uygundur. FDA Gıdaya uygun belge onayına sahiptir.

### 38.1 mm hatveli (1,5 inç) (modüler) hasır bandın kullandığı endüstri alanları:

- Gıda Sektörü
- Otomotiv Sektörü
- Et Ürünleri Sektörü
- İlaç Sektörü
- İçecek Su ve Süt Sektörü
- Sebze ve Meyve Sektörü
- Konserve Sektörü
- Deniz Ürünleri Sektörü
- Şekerleme Sektörü
- Paketleme Sektörü
- Oluklu Mukavva Sektörü
- Unlu Mamüller

### HASIR BANT STANDART MALZEME

Polipropilen (PP)	+1	+110
Poliasetal (POM)	-40	+90
Polietilen (PE)	-60	+100

833 - 38,1 SÜRTÜNMELİ HASIR DÜZ TAŞIMA BANTI



BANT : 845 / Syf. E49

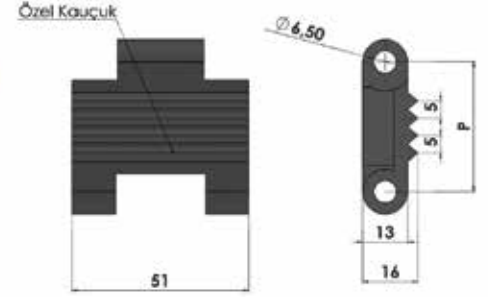
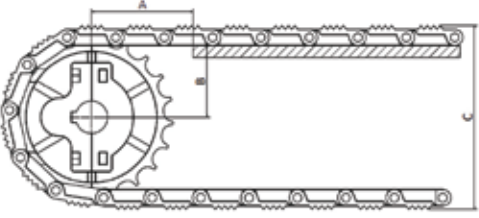

StokKod (Stock Code)	P	Renk (Color)	L	Malzeme (Material)	PIN	Kg / m2	
833 B01 K01	38,1	Beyaz/White (B)	152,4	Polipropilen Polypropylene	PP	6,889	m
833 B02 K01	38,1	Beyaz/White (B)	152,4	Poliasetal Polyacetal	PA	9,797	m
833 M01 K01	38,1	Mavi/Blue (M)	152,4	Polipropilen Polypropylene	PP	6,889	m
833 M02 K01	38,1	Mavi/Blue (M)	152,4	Poliasetal Polyacetal	PA	9,797	m

Hatve	38,1 mm
Bant Kalınlığı	16 mm
Açıklık Oranı (%)	Açık yüzey (%0)
Bakla Genişliği	51-102-153 mm
Genişlik ölçülendirme	51-52 mm
Renk	Beyaz / Mavi / Gri (Standart malzeme için)
Temizlenebilirlik	Mükemmel (FDA gıdaya uygunluk)
PIM Çapı	6 mm
Götürücü	Mevcut (Yükseklik: 50/70 mm)
Yan boşluk uygulaması	Mevcut (Özel boşluklu ölçülere tabidir)

**833 - 38,1 SÜRTÜNMELİ HASIR DÜZ TAŞIMA BANTI**

ALHAN® düzgün doğrusal yüzeyi kapalı bantlarımız istediğiniz ölçülerde ve (modüler) hasır bantın hasar gördüğü durumunda kolay değiştirilir kilitli sistemine sahiptir. Çeşitli sektörlerde uyumluluk gösterir - 46 +110 (Özel çalışma statusu gerektiren yerler için farklı malzemeler ile uygulamalar yapılabilmektedir.) Uzun konveyör hatları tercihlerinizde ALHAN 38.1mm hatveli (1,5 inç) hasır bantlarımız yüksek dirençli özelliklerinden dolayı fazla gözetim gerektirmeyen durumlarda tercih sebebidir. Sağlıklı nakil için ALHAN (modüler) Hasır Bant uzun ömürlüdür, daha az bakım gerektirerek enerji tasarrufu sağlar. ALHAN (modüler) Hasır bantların başlangıç yatırımı daha az olup yenilikçi bir üründür.

Poliasetal (POM) Plastik (modüler) hasır bantlar dondurulan ürünler için çözümdür - 46 +70 derecelerde çalışabilmektedir Polipropilene (PP) göre sürtünme dayanımı daha fazladır, uzun ömürlüdür.

Polipropilen (PP) Plastik (modüler) hasır bantlar asitli bazik ve tuzlu ortamlara daha dayanıklıdır. +1+ 110 derecelere dayanır.

**38.1 mm hatveli (1,5 inç) (modüler) hasır bantın kullandığı endüstri alanları :**

- Gıda Sektörü
- Otomotiv Sektörü
- Et Ürünleri Sektörü
- İlaç Sektörü
- İçecek Su ve Süt Sektörü
- Sebze ve Meyve Sektörü
- Konserve Sektörü
- Deniz Ürünleri Sektörü
- Şekerleme Sektörü
- Paketleme Sektörü
- Oluklu Mukavva Sektörü
- Unlu Mamüller

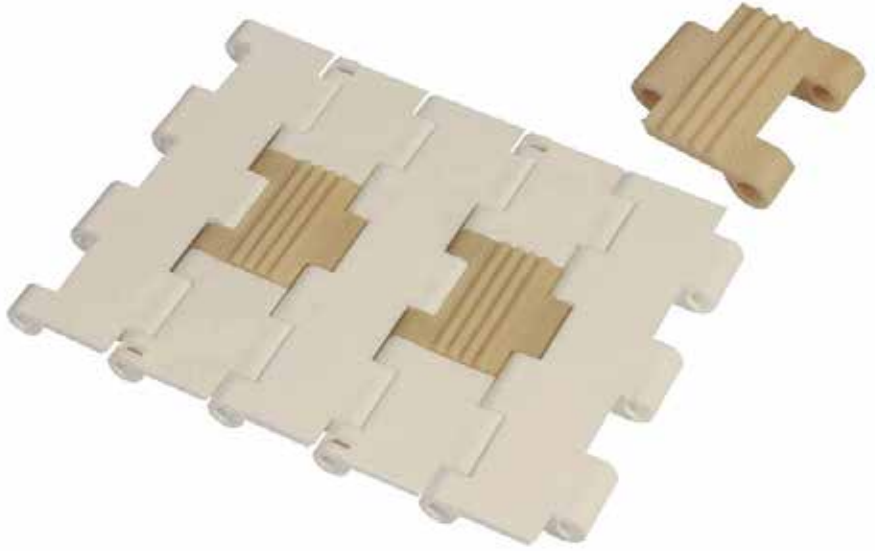
**HASIR BANT STANDART MALZEME**

Polipropilen (PP)	+1	+110
Poliasetal (POM)	-40	+90
Polietilen (PE)	-60	+100

## 855- 38,1 HASIR BANT GÖTÜRÜCÜSÜ

BANT : 845 / Syf. E49  
862 / Syf. E51

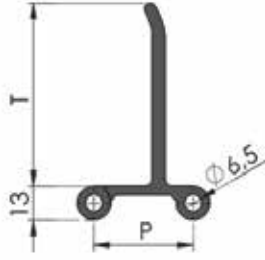
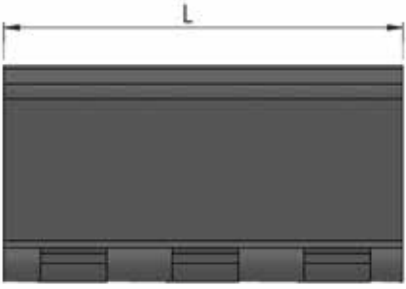

StokKod (Stock Code)	P	Renk (Color)	L	H	Malzeme (Material)	PIN	Kg / m <sup>2</sup>	
855 B01 K01	38,1	Beyaz/White (B)	152,4	50	Polipropilen Polypropylene	PP	11,04	m
855 B01 K02	38,1	Beyaz/White (B)	152,4	70	Polipropilen Polypropylene	PP	13,77	m
855 B02 K01	38,1	Beyaz/White (B)	152,4	50	Poliasetal Polyacetal	PA	13,44	m
855 B02 K02	38,1	Beyaz/White (B)	152,4	70	Poliasetal Polyacetal	PA	16,17	m

Hatve	38,1 mm
Bant Kalınlığı	13 mm
Açıklık Oranı (%)	Açık yüzey (%)
Bakla Geniřliđi	51-102-153 mm
Geniřlik ölçülandırme	51-52 mm
Renk	Beyaz / Mavi / Gri (Standart malzeme için)
Temizlenebilirlik	Mükemmel (FDA gıdaya uygunluk)
PIM Çapı	6 mm
Götürücü	Mevcut (Yükseklik: 50/70 mm)
Yan boşluk uygulaması	Mevcut (Özel boşluklu ölçülere tabidir)

834- 38,1 HASIR BANT TARAKLI GÖTÜRÜCÜSÜ

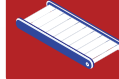

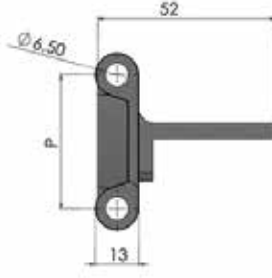
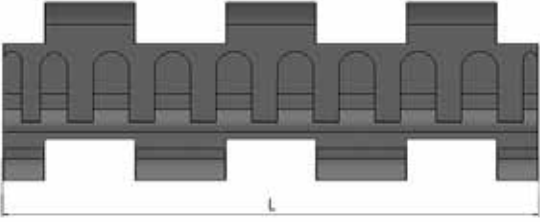

BANT : 845 / Syf. E49  
862 / Syf. E51

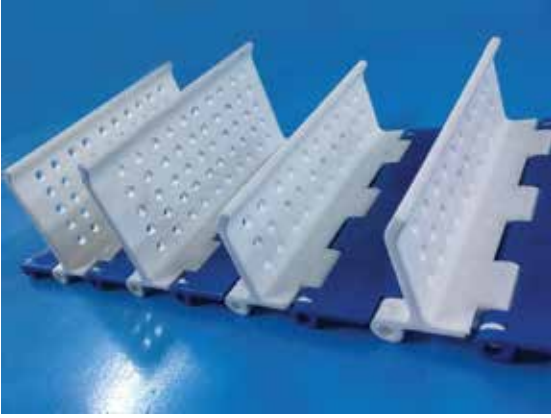
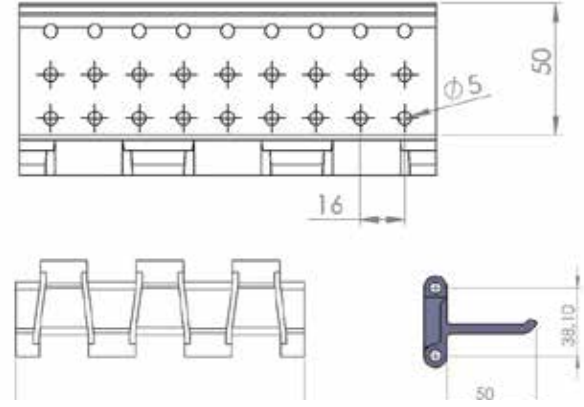
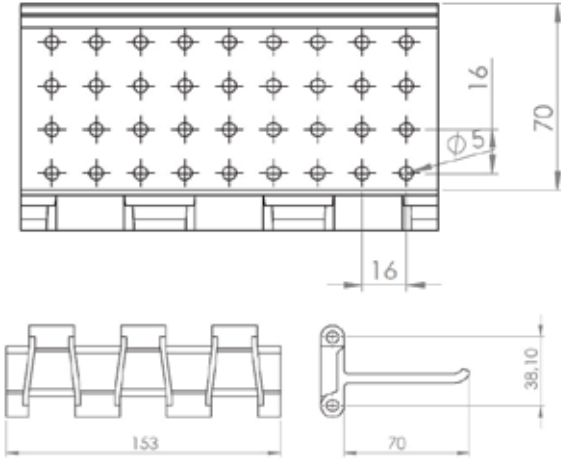

StokKod (Stock Code)	P	Renk (Color)	L	H	Malzeme (Material)	PIN	Kg / m2	
834 B01 K01	38,1	Beyaz/White (B)	152,4	50	Polipropilen Polypropylene	PP	0,495	m
834 B02 K01	38,1	Beyaz/White (B)	152,4	50	Poliasetal Polyacetal	PA	0,604	m
834 M01 K01	38,1	Mavi/Blue (M)	152,4	50	Polipropilen Polypropylene	PP	0,495	m
834 M02 K01	38,1	Mavi/Blue (M)	152,4	50	Poliasetal Polyacetal	PA	0,604	m

Hatve	38,1 mm
Bant Kalınlığı	13 mm
Açıklık Oranı (%)	Açık yüzey
Bakla Geniřliđi	51-102-153 mm
Geniřlik ölçülandırme	51-52 mm
Renk	Beyaz / Mavi / Gri (Standart malzeme için)
Temizlenebilirlik	Mükemmel (FDA gıdaya uygunluk)
PIM Çapı	6 mm
Götürücü	Mevcut (Yükseklik: 50 mm)
Yan boşluk uygulaması	Mevcut (Özel boşluklu ölçülere tabidir)

**856- 38,1 HASIR BANT GÖTÜRÜCÜSÜ****BANT : 845 / Syf. E49**  
**862 / Syf. E51**

StokKod (Stock Code)	p	Renk (Color)	L	Malzeme (Material)	PIN	Kg / m <sup>2</sup>	
856 B01 KO1	38,1	Beyaz/White (B)	152,4	Polipropilen Polypropylene	PP	0,800	m
856 B02 KO1	38,1	Beyaz/White (B)	152,4	Poliasetal Polyacetal	PA	1,212	m
856 M01 KO1	38,1	Mavi/Blue (M)	152,4	Polipropilen Polypropylene	PP	0,800	m
856 M02 KO1	38,1	Mavi/Blue (M)	152,4	Poliasetal Polyacetal	PA	1,212	m

**856- 38,1 HASIR BANT GÖTÜRÜCÜSÜ**

Hatve	38,1 mm
Bant Kalınlığı	13 mm
Açıklık Oranı (%)	Açık yüzey
Bakla Genişliği	51-102-153 mm (bant genişliği aşağıdadır)
Genişlik ölçülendirme	51-52 mm
Renk	beyaz mavi gri (standart malzeme için)
Temizlenebilirlik	Mükemmel (FDA gıdaya uygunluk)
PIM Çapı	6 mm
Diş üstü yarı çap	Dişli boyutuna göre değişmektedir
Götürücü	mevcut (Yükseklik: 50/70 mm)
Yan boşluk uygulaması	mevcut (özel boşluklu ölçülere tabidir)

Poliasetal (POM) Plastik (modüler) hasır bantlar dondurulan ürünler için çözümdür - 46 +70 derecelerde çalışabilmektedir. Polipropilene (PP) göre sürtünme dayanımı daha fazladır, uzun ömürlüdür.

Polipropilen (PP) Plastik (modüler) hasır bantlar asitli bazik ve tuzlu ortamlara daha dayanıklıdır +1+ 110 derecelere dayanır.

Model 856 (modüler) Götürücü Hasır bandı temiz yapısıyla gıda sektörüne uygundur. FDA Gıdaya uygun belge onayına sahiptir.

**38.1 mm hatveli (1,5 inç) (modüler) hasır bandın kullandığı endüstri alanları:**

- Gıda Sektörü
- Otomotiv Sektörü
- Et Ürünleri Sektörü
- İlaç Sektörü
- İçecek Su ve Süt Sektörü
- Sebze ve Meyve Sektörü
- Konserve Sektörü
- Deniz Ürünleri Sektörü
- Şekerleme Sektörü
- Paketleme Sektörü
- Oluklu Mukavva Sektörü
- Unlu Mamüller

**HASIR BANT STANDART MALZEME**

Polipropilen (PP)	+1	+110
Poliasetal (POM)	-40	+90
Polietilen (PE)	-60	+100

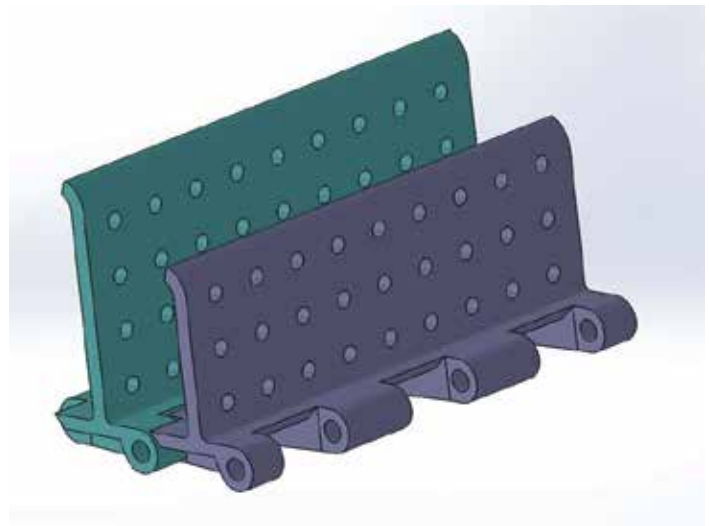

**326 HASIR BANT DİŞLİSİ (İKİ PARÇALI PA6 POLYAMİD)**



BANT : 845 / Syf. E49  
862 / Syf. E51  
831 / Syf. E53

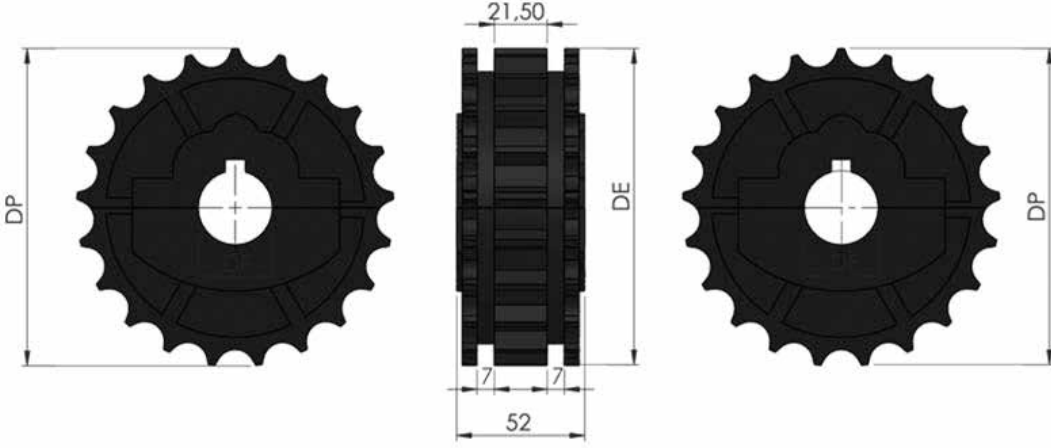

Stok Kod (Stock Code)	Z-İmalat Şekil (Manufacture)	DE	DP	DF	
326 Kİ2 121	21-Kalıplı/Molding	129,30	114,70	25	8
326 Kİ2 221	21-Kalıplı/Molding	129,30	114,70	30	8
326 Kİ2 321	21-Kalıplı/Molding	129,30	114,70	35	8
326 Kİ2 421	21-Kalıplı/Molding	129,30	114,70	40	8
326 Kİ2 123	23-Kalıplı/Molding	141,20	127,50	25	8
326 Kİ2 223	23-Kalıplı/Molding	141,20	127,50	30	8
326 Kİ2 323	23-Kalıplı/Molding	141,20	127,50	35	8
326 Kİ2 423	23-Kalıplı/Molding	141,20	127,50	40	8
326 Kİ2 125	25-Kalıplı/Molding	153,20	138,60	25	8
326 Kİ2 225	25-Kalıplı/Molding	153,20	138,60	30	8
326 Kİ2 325	25-Kalıplı/Molding	153,20	138,60	35	8
326 Kİ2 425	25-Kalıplı/Molding	153,20	138,60	40	8

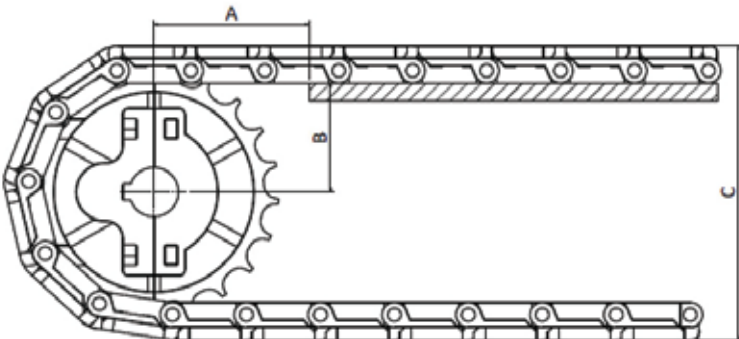



**980 - 50,8 DÜZ KOLAY TEMİZLENEBİLİR BANT**

**AKSESUARLAR**

984-50,8 GÖTÜRÜCÜLÜ KOLAY TEMİZLENEBİLİR BANT / SAYFA: E71  
985- 50,8 YAN KULAK / SAYFA: E73

**DİŞLİ**

389 KOLAY TEMİZLENEBİLİR HASIR BANT DİŞLİSİ / SAYFA: E74

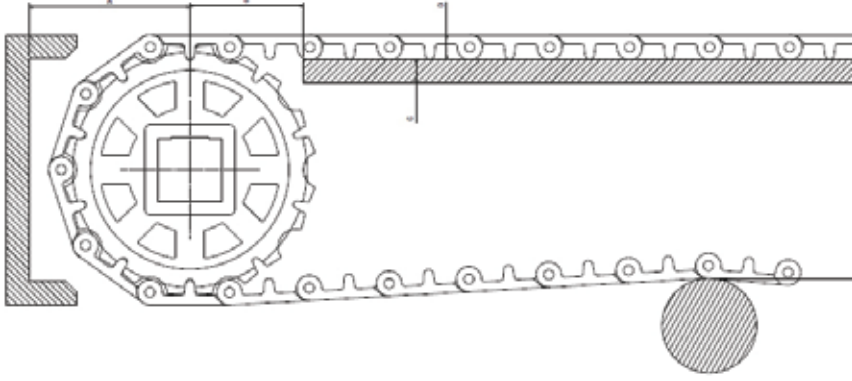

StokKod (Stock Code)	p	Renk (Color)	L	Malzeme (Material)	PIN	Bant Dayanımı Chain Strength (N/m)	Kg / m <sup>2</sup>	
980 B01 K01	50,8	Beyaz/White (B)	200	Polipropilen Polypropylene	PP	21160	5,920	m
980 B02 K01	50,8	Beyaz/White (B)	200	Poliasetal Polyacetal	PA	20400	7,200	m
980 M01 K01	50,8	Mavi/Blue (M)	200	Polipropilen Polypropylene	PP	35200	5,920	m
980 M02 K01	50,8	Mavi/Blue (M)	200	Poliasetal Polyacetal	PA	34100	7,200	m



**50,8 YIKANABİLİR MODEL Z8**

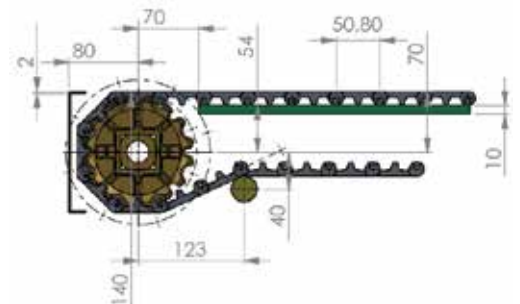
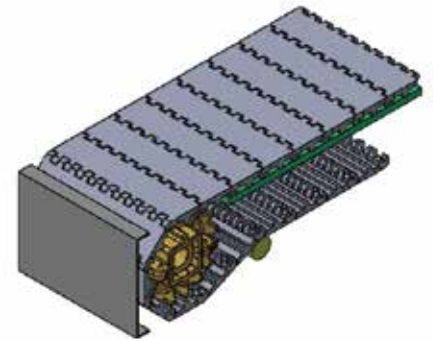

## 980 - 50,8 DÜZ KOLAY TEMİZLENEBİLİR BANT (YIKANABİLİR)

Hatve	50,8 mm
Bant Kalınlığı	16 mm
Açıklık Oranı (%)	Kapalı yüzey (%0)
Bakla Genişliği	200 mm (bant genişliği aşağıdadır)
Genişlik ölçülendirme	20 mm
Renk	Beyaz / Mavi / Gri (Standart malzeme için)
Temizlenebilirlik	Mükemmel (FDA gıdaya uygunluk)
PIM Çapı	6 mm
Götürücü	Mevcut (Yükseklik: 50/100 mevcut)
Yan boşluk uygulaması	Mevcut (Özel boşluklu ölçülere tabidir)
Yan kulak	Mevcut (Yükseklik: 50/100 mm)

ALHAN® düzgün doğrusal yüzeyi kapalı bantlarımız istediğiniz ölçülerde ve (modüler) hasır bandın hasar gördüğü durumunda kolay değiştirilir kilitli sistemine sahiptir. Çeşitli sektörlerde uyumluluk gösterir - 46 +110 (Özel çalışma statusu gerektiren yerler için farklı malzemeler ile uygulamalar yapılabilmektedir.) Uzun konveyör hatları tercihlerinizde ALHAN 50.8 mm hatveli (2 inç) hasır bantlarımız yüksek dirençli özelliklerinden dolayı fazla gözetim gerektirmeyen durumlarda tercih sebebidir. Sağlıklı nakil için ALHAN (modüler) Hasır Bant uzun ömürlüdür, daha az bakım gerektirerek enerji tasarrufu sağlar. ALHAN (modüler) Hasır bantların başlangıç yatırımı daha az olup yenilikçi bir üründür.

Poliasetal (POM) Plastik (modüler) hasır bantlar dondurulan ürünler için çözümdür - 46 +70 derecelerde çalışabilmektedir Polipropilene (PP) göre sürtünme dayanımı daha fazladır, uzun ömürlüdür.

Polipropilen (PP) Plastik (modüler) hasır bantlar asitli bazik ve tuzlu ortamlara daha dayanıklıdır. +1+ 110 derecelere dayanır.

Model 980 (modüler) Hasır bandın yüzeyi düz ve pürüzsüz olup, temiz yapısıyla gıda sektörüne uygundur. FDA Gıdaya uygun belge onayına sahiptir.

### 50.8 mm hatveli (2 inç) (modüler) hasır bandın kullandığı endüstri alanları:

- Gıda Sektörü
- Otomotiv Sektörü
- Et Ürünleri Sektörü
- İlaç Sektörü
- İçecek Su ve Süt Sektörü
- Sebze ve Meyve Sektörü
- Konserve Sektörü
- Deniz Ürünleri Sektörü
- Şekerleme Sektörü
- Paketleme Sektörü
- Oluklu Mukavva Sektörü
- Unlu Mamüller

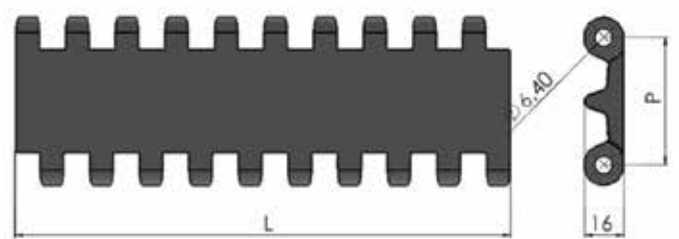

### HASIR BANT STANDART MALZEME

Polipropilen (PP)	+1	+110
Poliasetal (POM)	-40	+90
Polietilen (PE)	-60	+100

**981 - 50,8 SÜZGEÇLİ KOLAY TEMİZLENEBİLİR BANT (YIKANABİLİR)**

**AKSESUARLAR**

984-50,8 GÖTÜRÜCÜLÜ BANT / SAYFA:E71

985- 50,8 YAN KULAK / SAYFA:E73

**DİŞLİ**

389 HASIR BANT DİŞLİSİ / SAYFA:E74

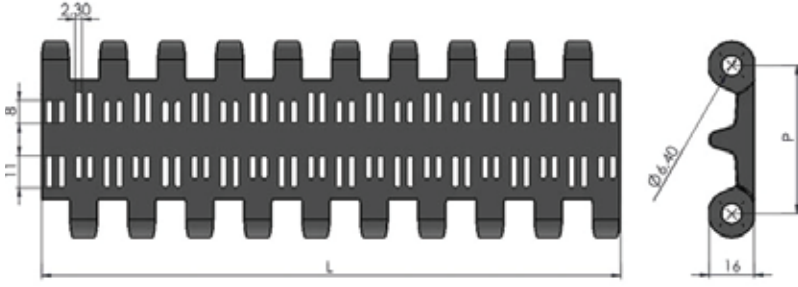

StokKod (Stock Code)	P	Renk (Color)	L	Malzeme (Material)	PIN	Bant Dayanımı Chain Strength (N/m)	Kg / m <sup>2</sup>	
981 B01 K01	50,8	Beyaz/White (B)	200	Polipropilen Polypropylene	PP	21160	5,990	m
981 B02 K01	50,8	Beyaz/White (B)	200	Poliasetal Polyacetal	PA	20400	7,340	m
981 M01 K01	50,8	Mavi/Blue (M)	200	Polipropilen Polypropylene	PP	35200	5,990	m
981 M02 K01	50,8	Mavi/Blue (M)	200	Poliasetal Polyacetal	PA	34100	7,340	m

**50,8 YIKANABİLİR MODEL Z8**

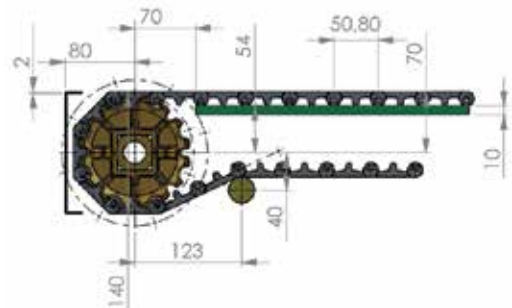
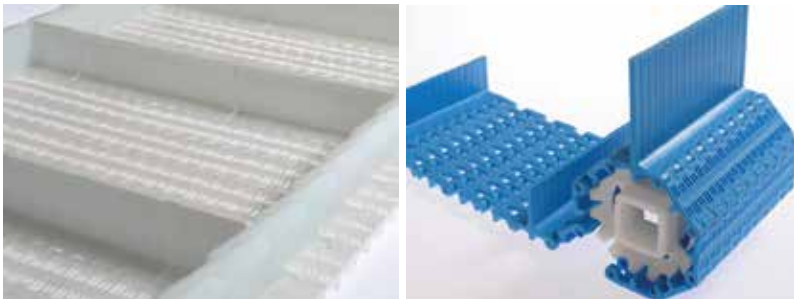
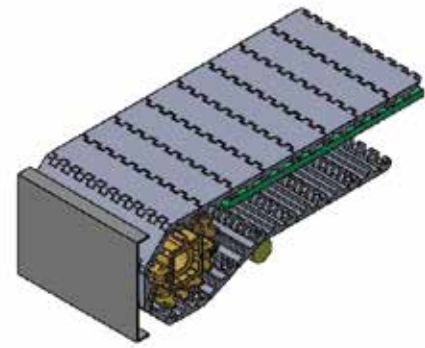
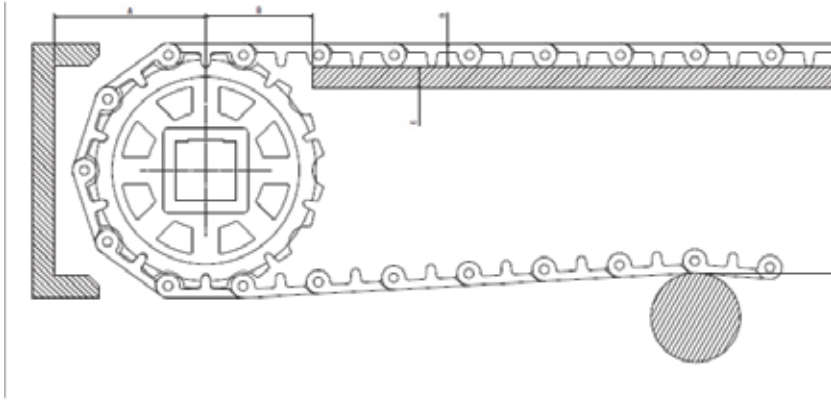

## 981 - 50,8 SÜZGEÇLİ KOLAY TEMİZLENEBİLİR BANT

Hatve	50,8 mm
Bant Kalınlığı	16 mm
Açıklık Oranı (%)	Kapalı yüzey (%26)
Bakla Genişliği	200 mm
Genişlik Ölçülendirme	20 mm
Renk	Beyaz / Mavi / Gri (Standart malzeme için)
Temizlenebilirlik	Mükemmel (FDA gıdaya uygunluk)
PIM Çapı	6 mm
Götürücü	Mevcut (Yükseklik: 50/100 mevcut)
Yan boşluk uygulaması	Mevcut (Özel boşluklu ölçülere tabidir)
Yan kulak	Mevcut (Yükseklik: 50/100 mm)

ALHAN® düzgün doğrusal yüzeyi açık bantlarımız istediğiniz ölçülerde ve (modüler) hasır bandın hasar gördüğü durumunda kolay değiştirilir kilitli sistemine sahiptir. Çeşitli sektörlerde uyumluluk gösterir - 46 +110 (Özel çalışma statusu gerektiren yerler için farklı malzemeler ile uygulamalar yapılabilmektedir.) Uzun konveyör hatları tercihlerinizde ALHAN 50.8 mm hatveli (2 inç) hasır bantlarımız yüksek dirençli özelliklerinden dolayı fazla gözetim gerektirmeyen durumlarda tercih sebebidir. Sağlıklı nakil için ALHAN (modüler) Hasır Bant uzun ömürlüdür, daha az bakım gerektirerek enerji tasarrufu sağlar. ALHAN (modüler) Hasır bantların başlangıç yatırımı daha az olup yenilikçi bir üründür.

Poliasetal (POM) Plastik (modüler) hasır bantlar dondurulan ürünler için çözümdür - 46 +70 derecelerde çalışabilmektedir Polipropilene (PP) göre sürtünme dayanımı daha fazladır, uzun ömürlüdür.

Polipropilen (PP) Plastik (modüler) hasır bantlar asitli bazik ve tuzlu ortamlara daha dayanıklıdır. +1+ 110 derecelere dayanır.

Model 981 (modüler) Hasır bandın yüzeyi düz ve pürüzsüz olup, temiz yapısıyla gıda sektörüne uygundur. FDA Gıdaya uygun belge onayına sahiptir.

### 50.8 mm hatveli (2 inç) (modüler) hasır bandın kullanıldığı endüstri alanları:

- Gıda Sektörü
- Otomotiv Sektörü
- Et Ürünleri Sektörü
- İlaç Sektörü
- İçecek Su ve Süt Sektörü
- Sebze ve Meyve Sektörü
- Konserve Sektörü
- Deniz Ürünleri Sektörü
- Şekerleme Sektörü
- Paketleme Sektörü
- Oluklu Mukavva Sektörü
- Unlu Mamüller

### HASIR BANT STANDART MALZEME

Polipropilen (PP)	+1	+110
Poliasetal (POM)	-40	+90
Polietilen (PE)	-60	+100

## 982 - 50,8 YUMRU DESENİ KOLAY TEMİZLENEBİLİR BANT

### AKSESUARLAR

984-50,8 GÖTÜRÜCÜLÜ KOLAY TEMİZLENEBİLİR BANT / SAYFA:E71  
985- 50,8 YAN KULAK / SAYFA:E73

### DİŞLİ

389 KOLAY TEMİZLENEBİLİR HASIR BANT DİŞLİSİ / SAYFA:E74

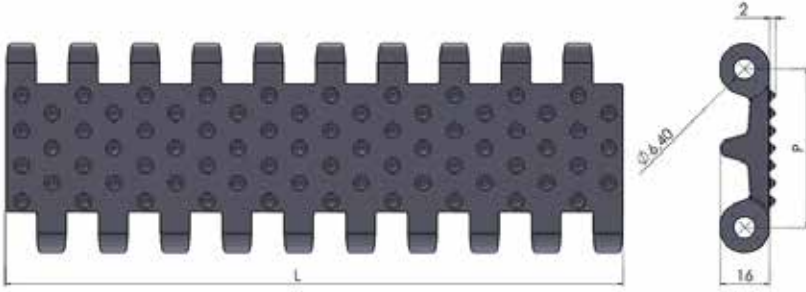

StokKod (Stock Code)	p	Renk (Color)	L	Malzeme (Material)	PIN	Bant Dayanımı Chain Strength (N/m)	Kg / m <sup>2</sup>	
982 B01 K01	50,8	Beyaz/White (B)	200	Polipropilen Polypropylene	PP	21160	7,370	m
982 B02 K01	50,8	Beyaz/White (B)	200	Poliasetal Polyacetal	PA	20400	9,690	m
982 M01 K01	50,8	Mavi/Blue (M)	200	Polipropilen Polypropylene	PP	35200	7,370	m
982 M02 K01	50,8	Mavi/Blue (M)	200	Poliasetal Polyacetal	PA	34100	9,690	m

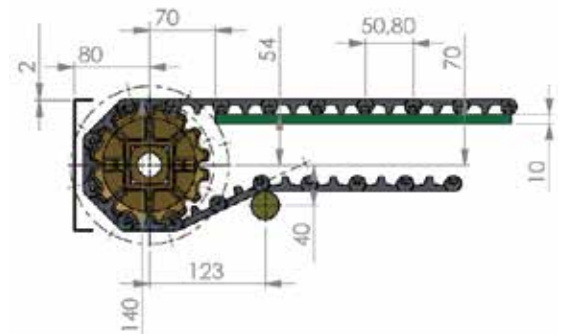
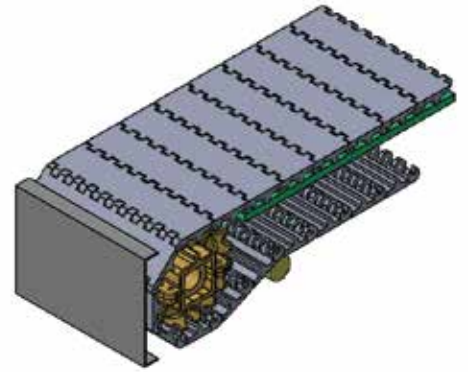

50,8 YIKANABİLİR MODEL Z8

## 982 - 50,8 YUMRU DESENLİ KOLAY TEMİZLENEBİLİR BANT

Hatve	50,8 mm
Bant Kalınlığı	16 mm
Açıklık Oranı (%)	Kapalı yüzey (%0)
Bakla Genişliği	200 mm
Genişlik ölçülendirme	20 mm
Renk	Beyaz / Mavi / Gri (Standart malzeme için)
Temizlenebilirlik	Mükemmel (FDA gıdaya uygunluk)
PIM Çapı	6 mm
Götürücü	Mevcut (Yükseklik: 50/100 mevcut)
Yan boşluk uygulaması	Mevcut (Özel boşluklu ölçülere tabidir)
Yan kulak	Mevcut (Yükseklik: 50/100 mm)

ALHAN® düzgün doğrusal yüzeyi yumru bantlarımız istediğiniz ölçülerde ve (modüler) hasır bandın hasar gördüğü durumunda kolay değiştirilir kilitli sistemine sahiptir. Çeşitli sektörlerde uyumluluk gösterir - 46 +110 (Özel çalışma statusu gerektiren yerler için farklı malzemeler ile uygulamalar yapılabilmektedir.) Uzun konveyör hatları tercihlerinizde ALHAN 50.8 mm hatveli (2 inç) hasır bantlarımız yüksek dirençli özelliklerinden dolayı fazla gözetim gerektirmeyen durumlarda tercih sebebidir. Sağlıklı nakil için ALHAN (modüler) Hasır Bant uzun ömürlüdür, daha az bakım gerektirerek enerji tasarrufu sağlar. ALHAN (modüler) Hasır bantların başlangıç yatırımı daha az olup yenilikçi bir üründür.

Poliasetal (POM) Plastik (modüler) hasır bantlar dondurulan ürünler için çözümdür - 46 +70 derecelerde çalışabilmektedir. Polipropilene (PP) göre sürtünme dayanımı daha fazladır, uzun ömürlüdür.

Polipropilen (PP) Plastik (modüler) hasır bantlar asitli bazik ve tuzlu ortamlara daha dayanıklıdır. +1+ 110 derecelere dayanır.

Model 982 (modüler) Hasır bandın yüzeyi yumru ve pürüzsüz olup, temiz yapısıyla gıda sektörüne uygundur. FDA Gıdaya uygun belge onayına sahiptir.

### 50.8 mm hatveli (2 inç) (modüler) hasır bandın kullanıldığı endüstri alanları:

- Gıda Sektörü
- Otomotiv Sektörü
- Et Ürünleri Sektörü
- İlaç Sektörü
- İçecek Su ve Süt Sektörü
- Sebze ve Meyve Sektörü
- Konserve Sektörü
- Deniz Ürünleri Sektörü
- Şekerleme Sektörü
- Paketleme Sektörü
- Oluklu Mukavva Sektörü
- Unlu Mamüller

### HASIR BANT STANDART MALZEME

Polipropilen (PP)	+1	+110
Poliasetal (POM)	-40	+90
Polietilen (PE)	-60	+100

**983 - 50,8 IZGARALI KOLAY TEMİZLENEBİLİR BANT**

**AKSESUARLAR**

984-50,8 GÖTÜRÜCÜLÜ KOLAY TEMİZLENEBİLİR BANT / SAYFA: E71

**DİŞLİ**

389-KOLAY TEMİZLENEBİLİR HASIR BANT DİŞLİSİ / SAYFA: E74

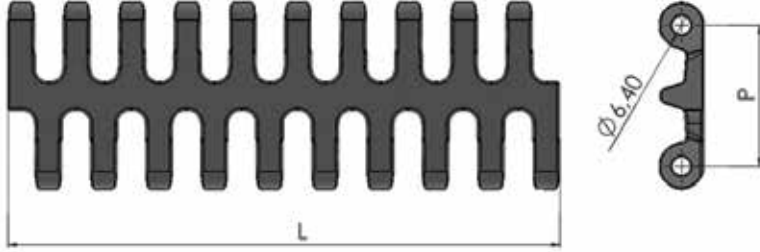

Stok Kod (Stock Code)	P	Renk (Color)	L	Malzeme (Material)	PIN	Bant Dayanımı Chain Strength (N/m)	Kg / m <sup>2</sup>	
983 B01 K01	50,8	Beyaz/White (B)	200	Polipropilen Polypropylene	PP	21160	5,990	m
983 B02 K01	50,8	Beyaz/White (B)	200	Poliasetal Polyacetal	PA	20400	7,340	m
983 M01 K01	50,8	Mavi/Blue (M)	200	Polipropilen Polypropylene	PP	35200	5,990	m
983 M02 K01	50,8	Mavi/Blue (M)	200	Poliasetal Polyacetal	PA	34100	7,340	m

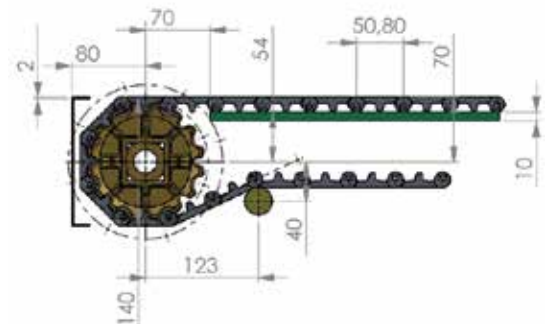
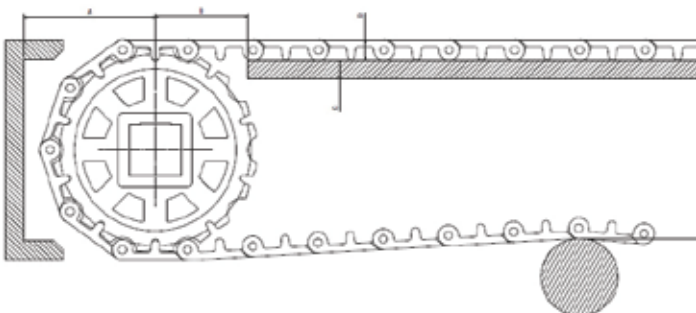
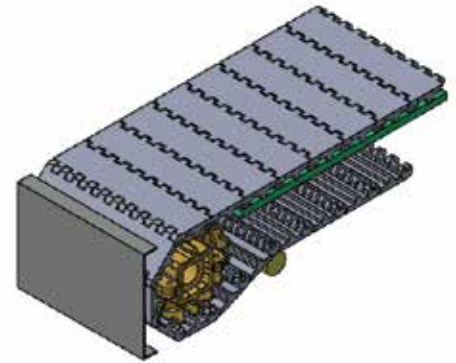
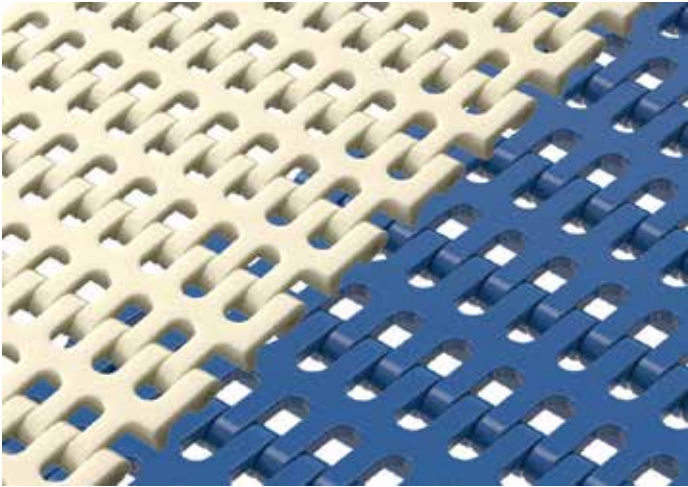

50,8 YIKANABİLİR MODEL Z8

**983 - 50,8 IZGARALI KOLAY TEMİZLENEBİLİR BANT**

Hatve	50,8 mm
Bant Kalınlığı	16 mm
Açıklık Oranı (%)	Açık yüzey (%28)
Bakla Genişliği	200 mm (bant genişliği aşağıdadır)
Genişlik ölçülendirme	20 mm
Renk	beyaz mavi (standart malzeme için)
Temizlenebilirlik	Mükemmel (FDA gıdaya uygunluk)
PIM Çapı	6 mm
Götürücü	Mevcut (Yükseklik: 50/100 mevcut)
Yan boşluk uygulaması	Mevcut (Özel boşluklu ölçülere tabidir)

ALHAN® düzgün doğrusal yüzeyi açık bantlarımız istediğiniz ölçülerde ve (modüler) hasır bandın hasar gördüğü durumunda kolay değiştirilir kilitli sistemine sahiptir. Çeşitli sektörlerde uyumluluk gösterir - 46 +110 (Özel çalışma statusu gerektiren yerler için farklı malzemeler ile uygulamalar yapılabilmektedir.) Uzun konveyör hatları tercihlerinizde ALHAN 50.8 mm hatveli (2 inç) hasır bantlarımız yüksek dirençli özelliklerinden dolayı fazla gözetim gerektirmeyen durumlarda tercih sebebidir. Sağlıklı nakil için ALHAN (modüler) Hasır Bant uzun ömürlüdür, daha az bakım gerektirerek enerji tasarrufu sağlar. ALHAN (modüler) Hasır bantların başlangıç yatırımı daha az olup yenilikçi bir üründür.

Poliasetal (POM) Plastik (modüler) hasır bantlar dondurulan ürünler için çözümdür - 46 +70 derecelerde çalışabilmektedir. Polipropilene (PP) göre sürtünme dayanımı daha fazladır, uzun ömürlüdür.

Polipropilen (PP) Plastik (modüler) hasır bantlar asitli bazik ve tuzlu ortamlara daha dayanıklıdır. +1+ 110 derecelere dayanır.

Model 983 (modüler) Hasır bandın yüzeyi düz ve pürüzsüz olup, temiz yapısıyla gıda sektörüne uygundur. FDA Gıdaya uygun belge onayına sahiptir.

**50.8 mm hatveli (2 inç) (modüler) hasır bandın kullanıldığı endüstri alanları :**

- Gıda Sektörü
- Otomotiv Sektörü
- Et Ürünleri Sektörü
- İlaç Sektörü
- İçecek Su ve Süt Sektörü
- Sebze ve Meyve Sektörü
- Konserve Sektörü
- Deniz Ürünleri Sektörü
- Şekerleme Sektörü
- Paketleme Sektörü
- Oluklu Mukavva Sektörü
- Unlu Mamüller

**HASIR BANT STANDART MALZEME**

Polipropilen (PP)	+1	+110
Poliasetal (POM)	-40	+90
Polietilen (PE)	-60	+100



**984 - 50,8 GÖTÜRÜCÜLÜ KOLAY TEMİZLENEBİLİR BANT**

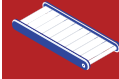

BANT : 980 / Syf. E63  
981 / Syf. E65  
982 / Syf. E67  
983 / Syf. E69

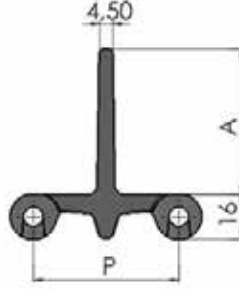
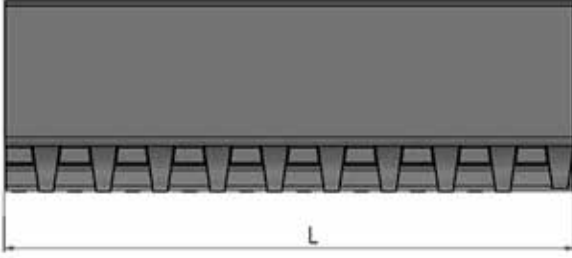

StokKod (Stock Code)	p	Renk (Color)	L	Malzeme (Material)	PIN	Bant Dayanımı Chain Strength (N/m)	Kg / m <sup>2</sup>	H	
984 B01 K01	50,8	Beyaz/White (B)	200	Polipropilen Polypropylene	PP	21160	0,125	50	m
984 B01 K02	50,8	Beyaz/White (B)	200	Polipropilen Polypropylene	PP	20400	0,125	100	m
984 B02 K01	50,8	Beyaz/White (B)	200	Poliasetal Polyacetal	PA	35200	0,800	50	m
984 B02 K02	50,8	Beyaz/White (B)	200	Poliasetal Polyacetal	PP	34100	0,800	100	m

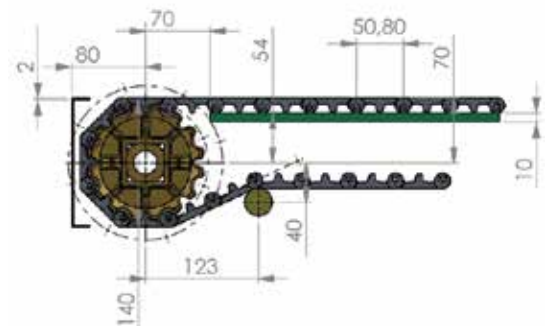
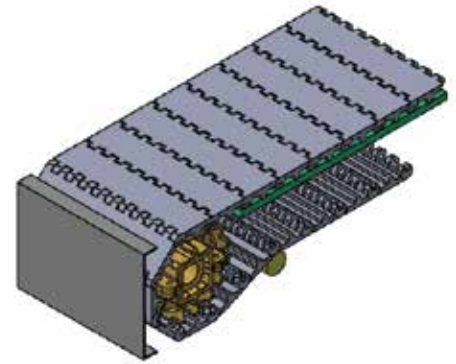
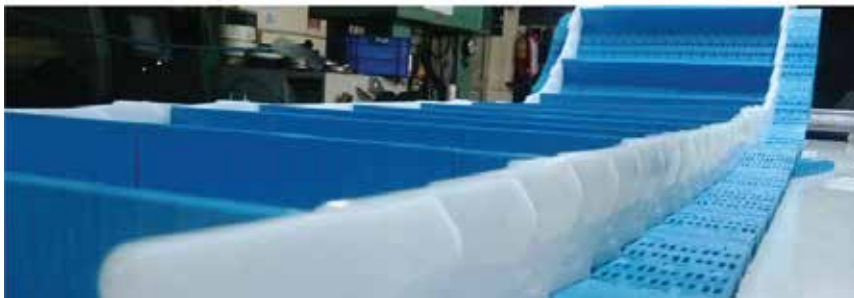
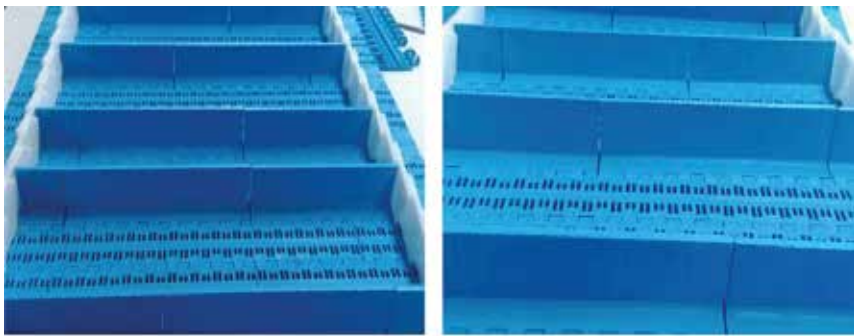

50,8 YIKANABİLİR MODEL Z8

## 984 - 50,8 GÖTÜRÜCÜLÜ KOLAY TEMİZLENEBİLİR BANT

Hatve	50,8 mm
Bant Kalınlığı	16 mm
Açıklık Oranı (%)	Kapalı yüzey (%0)
Bakla Geniřliđi	200 mm
Geniřlik ölçülandırme	20 mm
Renk	Beyaz (Standart malzeme için)
Temizlenebilirlik	Mükemmel (FDA gıdaya uygunluk)
PIM Çapı	6 mm
Götürücü	Mevcut (Yükseklik: 50/100 mevcut)
Yan boşluk uygulaması	Mevcut (Özel boşluklu ölçülere tabidir)

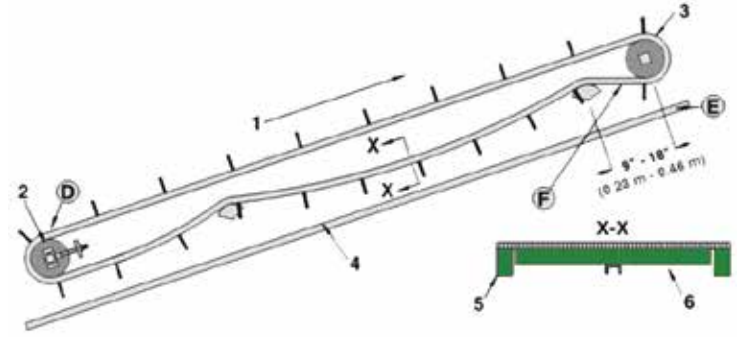

Model 984 Götürücü yüzeyi düz ve pürüzsüz olup, temiz yapısıyla gıda sektörüne uygundur. FDA Gıdaya uygun belge onayına sahiptir.

### 50.8 mm hatveli (2 inç) götürücü kullanıldığı endüstri alanları:

- Gıda Sektörü
- Otomotiv Sektörü
- Et Ürünleri Sektörü
- İlaç Sektörü
- İçecek Su ve Süt Sektörü
- Sebze ve Meyve Sektörü
- Konserve Sektörü
- Deniz Ürünleri Sektörü
- Şekerleme Sektörü
- Paketleme Sektörü
- Oluklu Mukavva Sektörü
- Unlu Mamüller

### HASIR BANT STANDART MALZEME

Polipropilen (PP)	+1	+110
Poliasetal (POM)	-40	+90
Polietilen (PE)	-60	+100

**985- 50,8 YAN KULAK**

**BANT : 980 / Syf. E63**  
**981 / Syf. E65**  
**982 / Syf. E67**

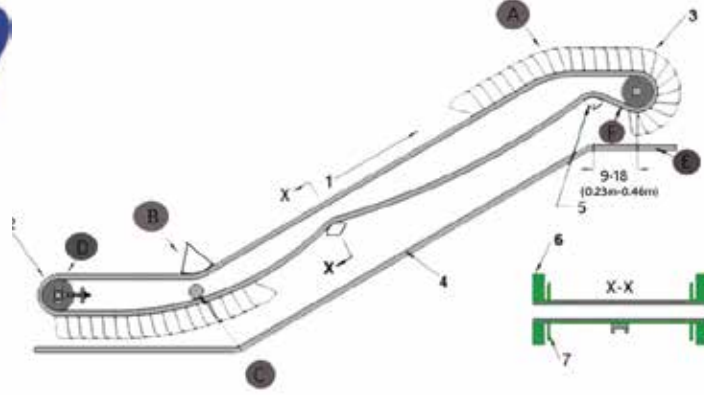

StokKod (Stock Code)	P	Renk (Color)	Malzeme (Material)	PIN	H
985 B01 KO1	50,8	Beyaz/White (B)	Polipropilen Polypropylene	PP	50
985 B01 KO2	50,8	Beyaz/White (B)	Polipropilen Polypropylene	PP	100
985 B02 KO1	50,8	Beyaz/White (B)	Poliasetal Polyacetal	PA	50
985 B02 KO2	50,8	Beyaz/White (B)	Poliasetal Polyacetal	PA	100

Model 985 Yan kulak temiz yapısıyla gıda sektörüne uygundur.  
FDA Gıdaya uygun belge onayına sahiptir.

**50.8 mm hatveli (2 inç) yan kulak kullanıldığı endüstri alanları:**

- Gıda Sektörü
- Otomotiv Sektörü
- Et Ürünleri Sektörü
- İlaç Sektörü
- İçecek Su ve Süt Sektörü
- Sebze ve Meyve Sektörü
- Konserve Sektörü
- Deniz Ürünleri Sektörü
- Şekerleme Sektörü
- Paketleme Sektörü
- Oluklu Mukavva Sektörü
- Unlu Mamüller

<b>Hatve</b>	50,8 mm
<b>Yan Kulak Kalınlığı</b>	4,50 mm
<b>Açıklık Oranı (%)</b>	Kapalı yüzey (%0)
<b>Yan kulak Genişliği</b>	114 mm
<b>Renk</b>	Beyaz / Mavi / Gri (Standart malzeme için)
<b>Temizlenebilirlik</b>	Mükemmel (FDA gıdaya uygunluk)
<b>PIM Çapı</b>	6 mm
<b>Yan kulak</b>	Yükseklik: 50/100 mevcut

## 389 KOLAY TEMİZLENEBİLİR HASIR BANT DİŞLİSİ

BANT : 980 / Syf. E63  
981 / Syf. E65  
982 / Syf. E67  
983 / Syf. E69

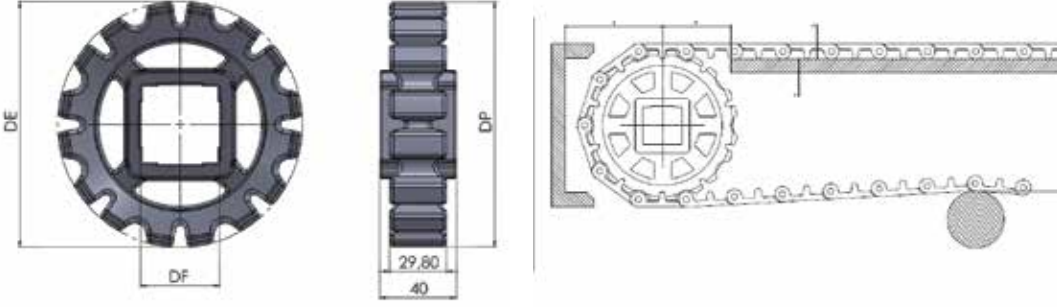

Stok Kod (Stock Code)	Z-İmalat Şekli (Manufacture)	DE	DP	DF	Kg
389 İ40 Z08	Z8-Kalıplı/Moulding iki Parça	129,58	107,30	40x40	0,205
389 D40 Z10	Z10-Kalıplı/Moulding	161,39	140,15	40x40	0,288

